



РУКОВОДСТВО ДЛЯ ВЛАДЕЛЬЦА

AEROX

YQ100

5ME-F8199-X1

Добро пожаловать в мир мотоциклов “Ямаха” !

Став владельцем мотороллера YQ100, Вы приобрели к обширному опыту фирмы “Ямаха” в использовании новейших технологий в области проектирования и производства высококачественных изделий, что позволило фирме “Ямаха” заслужить репутацию изготовителя надежных изделий.

Пожалуйста, не пожалейте времени и внимательно прочитайте это Руководство, чтобы полностью использовать все достоинства YQ100. В Руководстве для владельца содержатся не только инструкции по эксплуатации, осмотрам и техническому обслуживанию Вашего мотороллера, но и рекомендации, позволяющие обезопасить себя и окружающих от неприятностей и травм.

Кроме того, многие советы, приведенные в этом Руководстве, помогут Вам содержать Ваш мотороллер в наилучшей форме. Если у Вас возникнут какие-либо вопросы, пожалуйста, не стесняйтесь обращаться к Вашему дилеру фирмы “Ямаха”.

Команда фирмы “Ямаха” желает Вам многих приятных и безопасных поездок. Но помните: безопасность прежде всего !

Особо важная информация в этом Руководстве обозначается следующим образом:



Значок, относящийся к безопасности, означает : **ВНИМАНИЕ ! БУДЬТЕ ОСТОРОЖНЫ ! ЭТО КАСАЕТСЯ ВАШЕЙ БЕЗОПАСНОСТИ !**



Пренебрежение инструкциями под заголовками **ПРЕДУПРЕЖДЕНИЕ** может вести к серьезным травмам или к гибели водителя мотоцикла, окружающих или лиц, производящих осмотр или ремонт мотоцикла.

ОСТОРОЖНО :

Заголовок **ОСТОРОЖНО** обозначает специальные меры предосторожности, которые необходимо принимать для предупреждения повреждения мотоцикла.

ПРИМЕЧАНИЕ :

Под заголовком **ПРИМЕЧАНИЕ** содержится информация, облегчающая или поясняющая выполнение операций.

ПРИМЕЧАНИЕ :

- Это Руководство следует считать неотъемлемой частью мотоцикла и должно оставаться с ним, даже если в последствии он будет продан.
 - Фирма Ямаха постоянно внедряет усовершенствования в конструкцию мотоцикла и повышает качество своих изделий. Поэтому, хотя это Руководство и содержит самую последнюю информацию об изделии, имеющуюся на момент его издания, Ваш мотоцикл может незначительно отличаться от приведенных в Руководстве описаний. Если у Вас возникают какие-либо вопросы, касающиеся этого Руководства, пожалуйста, обращайтесь к Вашему дилеру фирмы Ямаха.
-

⚠ ПРЕДУПРЕЖДЕНИЕ

ПОЖАЛУЙСТА, ВНИМАТЕЛЬНО ПРОЧИТАЙТЕ ЭТО РУКОВОДСТВО ДО КОНЦА ПРЕЖДЕ, ЧЕМ ПРИСТУПИТЬ К ЭКСПЛУАТАЦИИ ЭТОГО МОТОЦИКЛА.

EAUM0023

YQ100
РУКОВОДСТВО ПОЛЬЗОВАТЕЛЯ
У 2001 MBK INDUSTRY
2-ое Издание, декабрь 2001
Все права защищены
Любая перепечатка или
несанкционированное использова-
ние без
письменного разрешения
компании MBK INDUSTRY
запрещена.
Напечатано во Франции

1	БЕЗОПАСНОСТЬ ПРЕЖДЕ ВСЕГО	1
2	ОПИСАНИЕ	2
3	ФУНКЦИИ ПРИБОРА И ОРГАНОВ УПРАВЛЕНИЯ	3
4	ПРОВЕРКИ ПЕРЕД ЭКСПЛУАТАЦИЕЙ	4
5	ЭКСПЛУАТАЦИЯ И ВАЖНЫЕ СОВЕТЫ ПО УПРАВЛЕНИЮ МОТОЦИКЛОМ	5
6	ПЕРИОДИЧЕСКИЕ ТЕХНИЧЕСКИЕ ОБСЛУЖИВАНИЯ И МЕЛКИЙ РЕМОНТ	6
7	УХОД ЗА МОТОЦИКЛОМ И ЕГО ХРАНЕНИЕ	7
8	ТЕХНИЧЕСКИЕ ДАННЫЕ	8
9	ИНФОРМАЦИЯ ДЛЯ ВЛАДЕЛЬЦА	9
	АЛФАВИТНЫЙ УКАЗАТЕЛЬ	

БЕЗОПАСНОСТЬ ПРЕЖДЕ ВСЕГО 1-1

1 Мотоциклы – это замечательное транспортное средство, которое доставит вам неповторимое ощущение мощности и свободы! Однако ни один мотоцикл не может игнорировать законов физики и требует соблюдения определённых ограничений и правил.

Регулярный уход и техническое обслуживание являются существенными условиями сохранения характеристик и рабочего состояния вашего мотоцикла. Все, что справедливо для мотоцикла, также справедливо и для ездока: хорошая езда зависит от хорошей формы! Вождение при употреблении лекарственных препаратов, наркотиков и алкоголя, конечно, даже не обсуждается. Мотоциклисты – в большей степени, чем автомобилисты – должны всегда находиться в идеальной психической и физической форме. Употребление даже незначительного количества алкоголя резко увеличивает степень риска.

Защитная одежда так же важна для мотоциклиста, как ремни безопасности для автомобилистов и пассажиров. Всегда надевайте полный мотоциклетный костюм (кожаный или изготовленный из устойчивых к истиранию синтетических материалов с протекторами), прочные ботинки, мотоциклетные рукавицы и должным образом подобранный шлем. Тем не менее, даже оптимально подобранная защитная одежда не гарантирует полной безопасности. Несмотря на иллюзию безопасности и надежной защиты, создаваемую полностью закрытыми шлемами и костюмами, мотоциклисты всегда будут уязвимы. Мотоциклисты, не обладающие адекватным самоконтролем, склонны рисковать превышением скорости, и тем самым подвергают себя опасности. Эти факторы усугубляются при влажной погоде. Хороший стиль вождения мотоцикла - это безопасность, предсказуемость и уверенность. Следует избегать любых опасностей, в том числе - исходящих от других участников движения.

Насладитесь настоящей ездой!

Прочие правила безопасного вождения

- Убедитесь в том, что при повороте четко работает соответствующий сигнал.
- Торможение на сыром дорожном покрытии может быть крайне затруднительным. Избегайте резкого торможения, так как мотоцикл может заскользить. При движении по сырому покрытию плавно нажимайте на тормоза.
- Снижайте скорость, приближаясь к углу поворота. Только завершив поворот, постепенно повышайте скорость.
- Будьте осторожны, проезжая мимо стоящих автомобилей. Водитель автомобиля может и не увидеть вас и поэтому может открыть свою дверь на вашем пути.
- Железнодорожные перекрестки, трамвайные пути, стальные плиты на дорожностроительных участках и крышки люков в сырую погоду очень скользкие. Снизьте скорость и проезжайте их осторожно. Держите мотоцикл прямо, в противном случае он может заскользить и уйти из-под вас.
- Тормозная накладка может стать влажной, когда вы моете мотоцикл. После завершения мойки проверьте тормоза перед тем, как отправиться в поездку.
- Всегда надевайте в дорогу шлем, перчатки, брюки (стянутые по клину вокруг обшлагов и лодыжек таким образом, чтобы они не развевались) и свободную цветную куртку.
- Не перевозите слишком много багажа на мотоцикле. Перегруженный мотоцикл не устойчив в движении. Используйте крепкий шнур, чтобы закрепить вещи на багажнике. Незакрепленный груз негативно повлияет на устойчивость хода мотоцикла и может отвлечь ваше внимание от дороги.

Вид слева	2-1
Вид справа	2-2
Органы управления и приборы	2-3

ОПИСАНИЕ

Вид слева

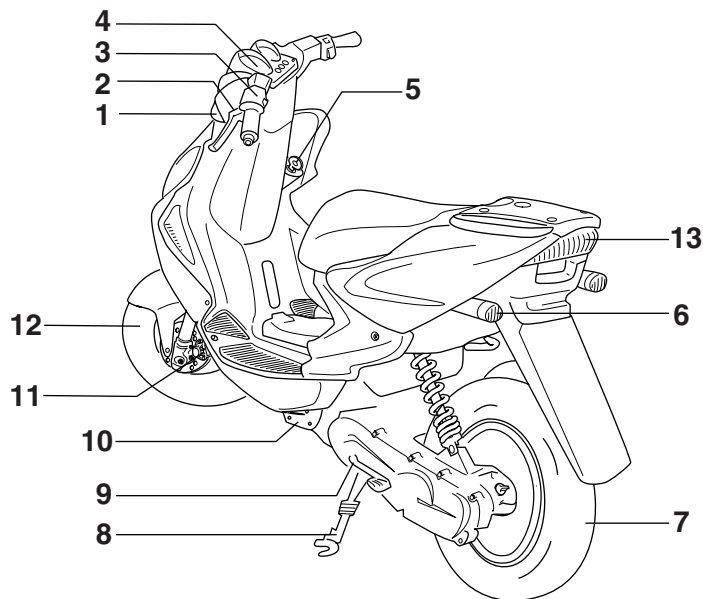

1. Указатель поворота передний левый (стр. 3-5)
2. Ручка заднего тормоза (стр. 3-6)
3. Переключатели на руле слева (стр. 3-5)
4. Спидометр/тахометр (стр. 3-4)
5. Главный выключатель/блокировка руля (стр. 3-1/3-10)
6. Указатель поворота задний левый (стр. 3-5)
7. Колесо заднее (стр. 6-12)
8. Подставка центральная (стр. 6-19)
9. Кикстартер (стр. 3-10)
10. Воздушный фильтр (стр. 6-10)
11. Колодки тормозные передние (стр. 6-16)
12. Колесо переднее (стр. 6-12)
13. Стоп-сигнал задний (стр. 6-25)

Вид справа

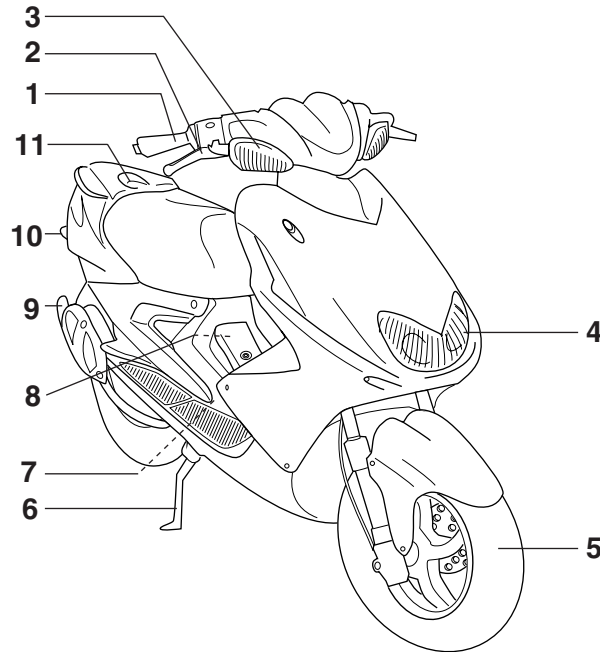

1. Рукоятка газа (стр. 6-11)
2. Ручка переднего тормоза (стр. 3-6)
3. Указатель поворота передний правый (стр. 3-5)
4. Фара передняя (стр. 6-24)
5. Колесо переднее (стр. 6-12)
6. Подставка центральная (стр. 6-19)
7. Свеча зажигания (стр. 6-7)
8. Крышка масляного бака (стр. 3-9)
9. Катализатор (стр. 3-8)
10. Указатель поворота задний правый (стр. 3-5)
11. Крышка топливного бака (стр. 3-6)

ОПИСАНИЕ

Органы управления и приборы

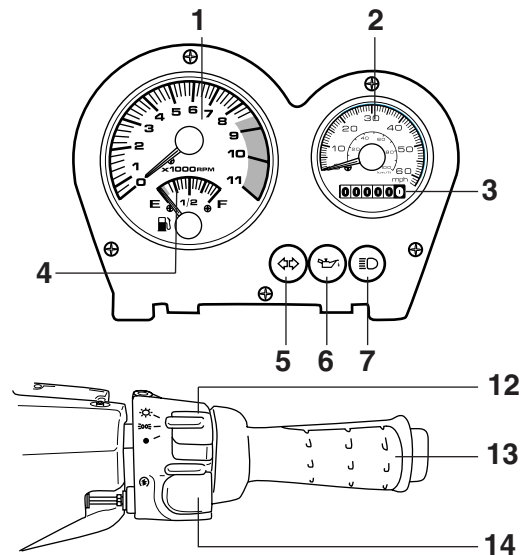
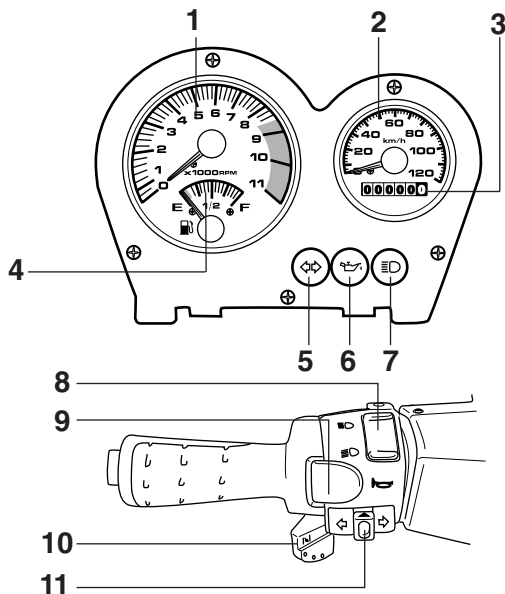

1. Тахометр (стр. 3-4)
2. Спидометр (стр. 3-4)
3. Счётчик пройденного пути (стр. 3-4)
4. Указатель уровня топлива (стр. 3-4)
5. Индикатор указателя поворотов (стр. 3-2)
6. Предупредительный индикатор уровня масла (стр. 3-2)
7. Индикатор дальнего света фар (стр. 3-2)

8. Переключатель дальнего/ближнего света (стр. 3-5)
9. Включатель звукового сигнала (стр. 3-5)
10. Рычаг стартера (стр. 3-10)
11. Переключатель указателя поворотов (стр. 3-5)
12. Переключатель света (стр. 3-5)
13. Рукоятка газа (стр. 6-11)
14. Кнопка запуска (стр. 3-5)

Главный выключатель/Замок руля	3-1
Проверка цепи предупредительного светового индикатора уровня масла	3-3
Спидометр	3-4
Тахометр	3-4
Топливный расходомер	3-4
Выключатели на рукоятках	3-5
Ручка переднего тормоза	3-6
Рычаг заднего тормоза	3-6
Крышка топливного бака	3-6
Топливо	3-7
Шланг сапуна топливного бака	3-8
Каталитический преобразователь	3-8
Масло для 2-тактных двигателей	3-9
Рычаг стартера (дроссельной заслонки)	3-9
Кикстартер	3-10
Сиденье	3-10
Багажный отсек	3-11

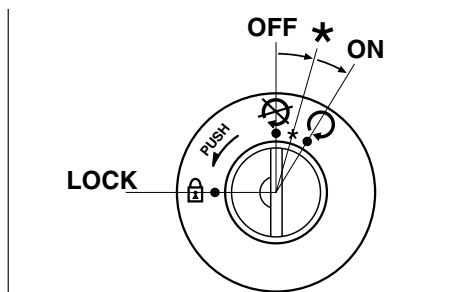

Главный выключатель/Замок руля

Главный выключатель/Замок руля выполняет функции управления запуском и световыми приборами и используется для запирающего руля. Описание различных положений приведено ниже.

ВКЛЮЧЕНО

На все электрические системы подается питание и можно произвести запуск двигателя. Ключ нельзя вынуть.

ВЫКЛЮЧЕНО

Все электрические системы выключены. Ключ можно вынуть.

*

Включен предупредительный световой индикатор уровня масла в двигателе. См. стр. 3-2 описание предупредительного светового индикатора уровня масла в двигателе.

ЗАМОК

Руль заперт и все электросистемы выключены. Ключ можно вынимать.

Запирание руля

1. Поверните руль полностью влево или вправо.
2. Нажмите на ключ в положении "OFF" (ВЫКЛ.), а затем нажимая поверните его в положение "LOCK" (ЗАПЕРТО).
3. Выньте ключ.

EAU00038

EAU02954

EAM0015

Отпирание руля

Вставьте ключ в главный выключатель, а затем нажимая поверните его в положение "OFF" (ВЫКЛ.).

⚠ ПРЕДУПРЕЖДЕНИЕ



Никогда не поворачивайте ключ в положение OFF ("ВЫКЛЮЧЕНО") или LOCK ("ЗАПЕРТО") во время движения мотоцикла, т. к. при этом электрическая системы выключается, а это может вести к потере управления и к несчастному случаю. Мотоцикл должен быть остановлен прежде, чем установить ключ в положение ВЫКЛЮЧЕНО или ЗАПЕРТ.

ПРИМЕЧАНИЕ:

Всегда поворачивайте ключ в положение "OFF" (ВЫКЛ.) или "LOCK" (ЗАПЕРТО) и вынимайте его, если мотороллер остаётся без присмотра.

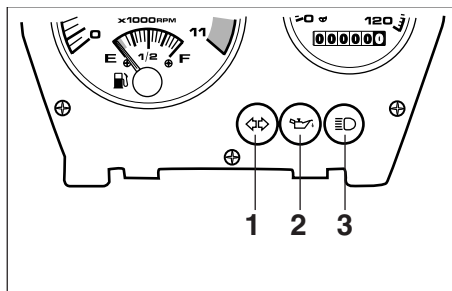
EW000016



1. Индикатор указателя поворотов “↔”
2. Индикатор уровня масла “”
3. Индикатор дальнего света “”

EAU00056

Индикаторы

EAU00059

Индикатор указателя поворотов “↔”

Этот индикатор мигает, когда переключатель указателя поворотов переводится вправо или влево.

EAU02958

Индикатор уровня масла “”

Этот индикатор загорается при установке ключа в положение “*” или при низком уровне масла в масляном бачке во время работы. Если при работающем двигателе этот индикатор загорается, немедленно залейте в бачок мас-

ло “Yamalube 2” или масло для двухтактных двигателей (класса FC по классификации JASO или класса EG-C или EG-D по классификации ISO). После заполнения бачка индикатор должен погаснуть.

EC000000

ОСТОРОЖНО :

Не начинайте движение, не убедившись в том, что уровень масла достаточный.

EAU00063

Индикатор дальнего света “”

Этот индикатор начинает светиться, когда включается дальний свет фары.

Проверка цепи предупредительного светового индикатора уровня масла

3

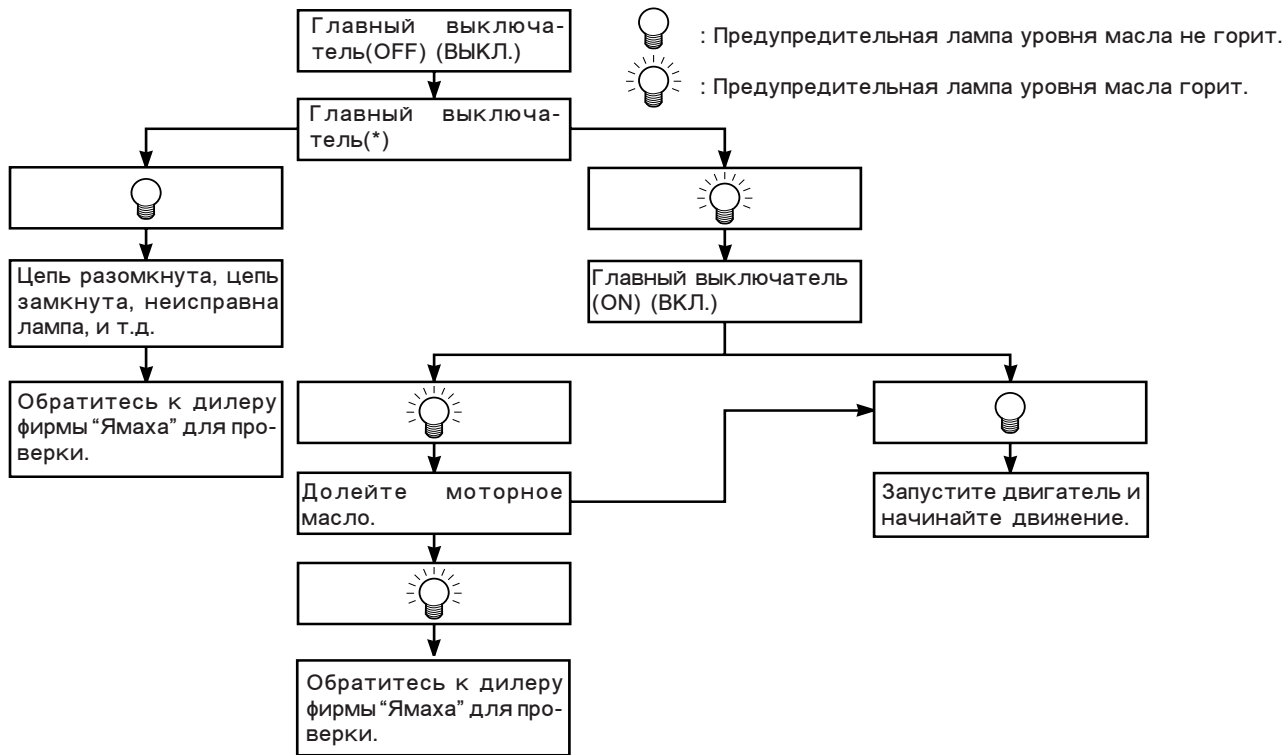

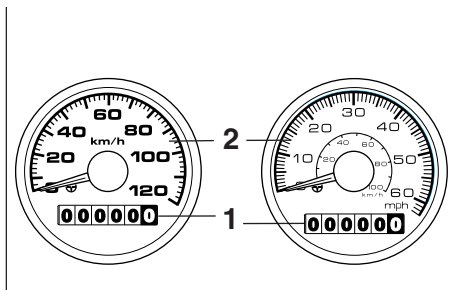

1. Счётчик пройденного пути
2. Спидометр

EAU00098

Спидометр

Спидометр показывает скорость движения.

Этот спидометр оборудован одометром.

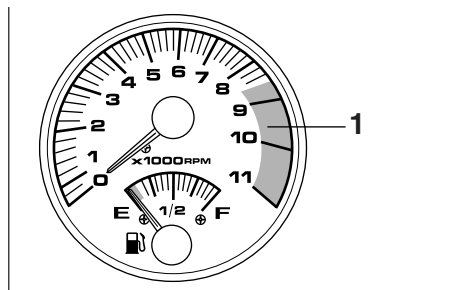

1. Тахометр

EAU00102

Тахометр

Тахометр позволяет водителю контролировать частоту вращения двигателя, обеспечивая оптимальный диапазон мощности.

EC000003

ОСТОРОЖНО : _____

Не позволяйте двигателю работать с оборотами, указанными в красном секторе тахометра. Красный сектор : 8.500 об/мин и выше

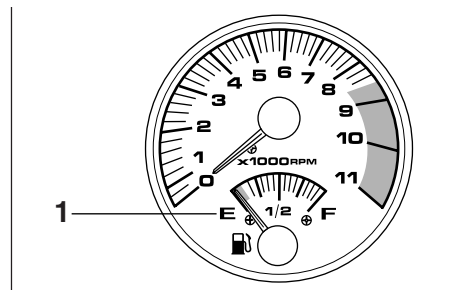

1. Топливный расходомер

EAU00113

Топливный расходомер

Топливный расходомер показывает количество топлива в топливном баке. Указатель на шкале расходомера перемещается по направлению к "E" (Empty = Пустой) по мере уменьшения уровня топлива. Когда указатель дойдет до "E", необходимо как можно скорее дозаправиться.

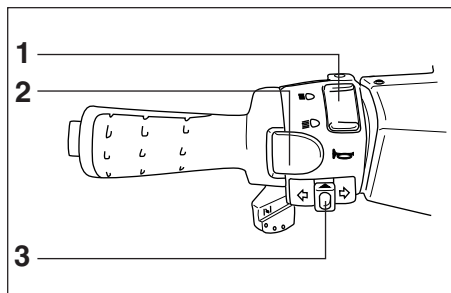

1. Переключатель ближнего и дальнего света фар
2. Выключатель звукового сигнала "🔊"
3. Переключатель указателя поворотов "↔"

EAU00118

Выключатели на рукоятках

EAU00121

Переключатель ближнего и дальнего света фар

Для включения дальнего света фар установите переключатель в положение "≡D" и в положение "≡D" для включения ближнего света фар.

EAU00129

Выключатель звукового сигнала



Нажмите на этот выключатель для подачи звукового сигнала.

EAU00125

Переключатель указателя поворотов "↔"

Для указания поворота направо нажмите этот переключатель вправо. Для указания поворота налево нажмите этот переключатель влево. При отпускании переключатель возвращается в среднее положение. Для выключения указателя поворота нажмите на него после его возврата в среднее положение.

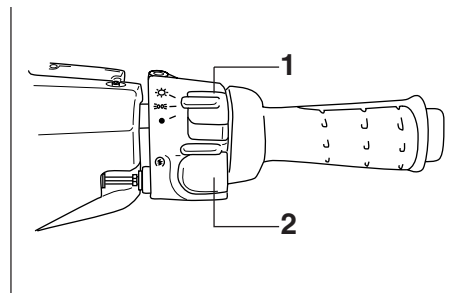

1. Переключатель света "☀/≡D D≡"
2. Кнопка запуска "🌀"

EAU00132

Переключатель света "☀/≡D D≡"

Для включения вспомогательного, заднего света и подсветки приборов установите данный переключатель в положение "≡D D≡". Для дополнительного включения передней фары установите переключатель в положение "☀".

EAU00142

Кнопка запуска "🌀"

Для запуска двигателя стартером нажмите эту кнопку, удерживая передний или задний тормоз.

EC000005

ОСТОРОЖНО : _____

Прочитайте инструкции по запуску на стр. 5-1 прежде, чем запускать двигатель.

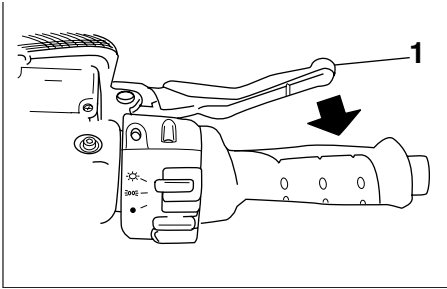

1. Ручка переднего тормоза

EAU03035

Ручка переднего тормоза

Ручка переднего тормоза расположена на руле справа. Для включения переднего тормоза притяните ручку к рулю.

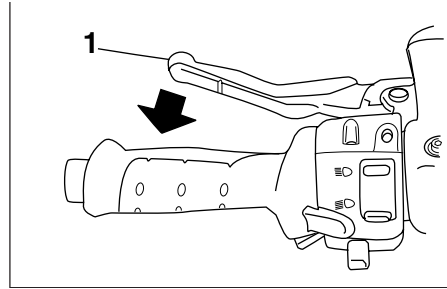

1. Рычаг заднего тормоза

EAU00163

Рычаг заднего тормоза

Рычаг заднего тормоза расположен на левой рукоятке руля. Чтобы задействовать задний тормоз, прижмите рычаг к рукоятке.

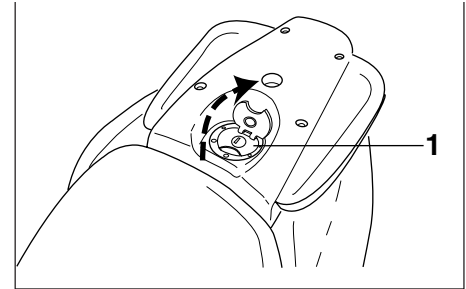

1. Крышка топливного бака

EAU02935

Крышка топливного бака

Как открыть крышку топливного бака

Откиньте флажок замка крышки топливного бака, вставьте ключ в замок и поверните ключ по часовой стрелке на 1/4 оборота. Замок отпирается и крышку топливного бака можно открыть.

Как закрыть крышку топливного бака

1. Установите крышку топливного бака на место, вставив ключ в ее замок.

ФУНКЦИИ ПРИБОРОВ И ОРГАНОВ УПРАВЛЕНИЯ

2. Поверните ключ против часовой стрелки в его исходное положение, после чего опустите флажок замка.

ПРИМЕЧАНИЕ : _____

Крышку топливного бака нельзя закрыть, не вставив ключ в ее замок. Кроме того, ключ нельзя вынуть, если крышка не закрыта полностью и не заперта.

EW000024

⚠ ПРЕДУПРЕЖДЕНИЕ

Перед каждой поездкой проверьте, правильно ли установлена крышка топливного бака.

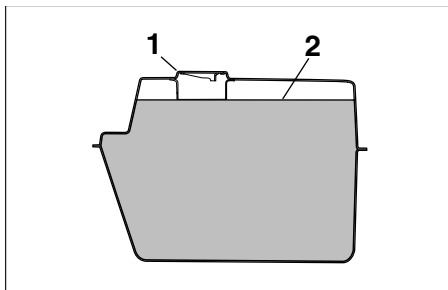

1. Заливная горловина
2. Уровень топлива

EAU01184

Топливо

Убедитесь, что топлива в баке достаточно. При дозаправке надёжно вставьте заправочный пистолет в отверстие заливной горловины топливного бака и заполните бак до нижней части заливной горловины как показано на рисунке.

EW000130

⚠ ПРЕДУПРЕЖДЕНИЕ

- Не допускайте переполнения топливного бака, иначе топливо может начать выливаться при расширении в результате нагрева.

- Не допускайте попадания топлива на горячий двигатель.

EC000008

ОСТОРОЖНО : _____

Сразу же протрите места, где было пролито топливо, чистой, сухой и мягкой тканью, так как топливо может испортить окрашенные поверхности или пластмассовые детали.

EAUM0017

Рекомендуемое топливо:

Нормальный неэтилированный бензин с октановым числом 91 или выше.

Объём бака:

Полный объём бака:
7.0 л.

ПРИМЕЧАНИЕ: _____

При появлении детонации (или стуков) используйте бензин другой марки или с более высоким октановым числом.

EWUM0001

⚠ ПРЕДУПРЕЖДЕНИЕ

Так как бензин и масло являются легковоспламеняющимися жидкостями, необходимо соблюдать следующие меры предосторожности.

- Заглушите двигатель перед заправкой.
- Ни в коем случае не пытайтесь заправлять мотороллер во время курения или вблизи открытого пламени.
- Будьте особенно осторожны и не проливайте бензин или масло на двигатель или глушитель непосредственно после заправки.
- Перед запуском двигателя быстро сотрите с него или глушителя случайно пролитый бензин или масло.

EAU02955

Шланг сапуна топливного бака

Перед поездкой на мотоцикле:

- Проверьте соединения шланга сапуна топливного бака.
- Проверьте, нет ли на шланге сапуна трещин и повреждений, и замените его, если он поврежден.
- Проверьте, не засорен ли конец шланга, и очистьте его, если необходимо.

EAU01084

Каталитический преобразователь

Этот мотоцикл оборудован каталитическим преобразователем, установленным в выхлопной камере.

EWO00128

⚠ ПРЕДУПРЕЖДЕНИЕ

Во время езды выхлопная система сильно нагревается. Перед проведением любых работ на выхлопной системе подождите, пока она остынет.

ECO00114

ОСТОРОЖНО :

Для предупреждения пожара или других повреждений необходимо соблюдать следующие меры предосторожности:

- Используйте только неэтилированный бензин. Использование этилированного бензина ведет к необратимому повреждению каталитического преобразователя.

- Не оставляйте мотоцикл поблизости от таких потенциально опасных материалов, как сухая трава или аналогичных горючих материалов.
- Не давайте двигателю работать на холостых оборотах слишком долго.

EAUM0018

Масло для 2-тактных двигателей

Убедитесь, что в баке 2-тактного моторного масла его достаточно. При необходимости долейте рекомендуемое моторное масло для 2-тактных двигателей.

Рекомендуемое масло:

Yamalube 2 или эквивалентное моторное масло для 2-тактных двигателей ("FC" по классификации JASO или "EG-C" или "EG-D" по классификации ISO).

Количество масла:

1.3 л.

ПРИМЕЧАНИЕ:

Убедитесь, что крышка установлена на место правильно

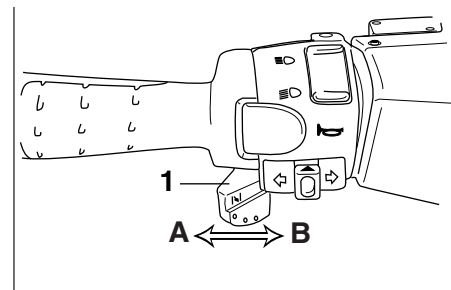

1. Рычаг стартера (дроссельной заслонки)

EAUM0019

Рычаг стартера (дроссельной заслонки)

Запуск холодного двигателя требует более богатой воздушно-топливной смеси, подаваемой пусковым устройством (дроссельной заслонкой).

- Для включения пускового устройства (дроссельной заслонки) переместите рычаг в направлении А.
- Для выключения пускового устройства (дроссельной заслонки) переместите рычаг в направлении В.

ПРИМЕЧАНИЕ:

В целях правильной эксплуатации см. раздел “Пуск и прогрев холодного двигателя”.

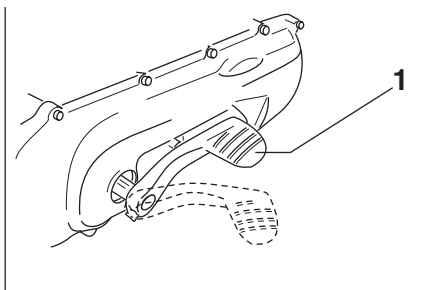

1. Кикстартер

EAUM0003

Кикстартер

Для запуска двигателя рычаг кикстартера ногой слегка переместите вниз до входа шестерён в зацепление, а затем плавно, но сильно нажмите его вниз.

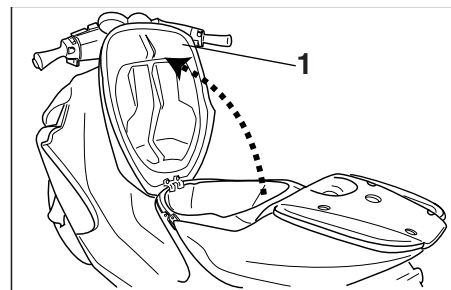

1. Сиденье

EAU02959

Сиденье

Открытие сиденья

1. Установите мотороллер на центральную подставку.
2. Вставьте ключ в главный выключатель и затем поверните его против часовой стрелки

ПРИМЕЧАНИЕ:

При поворачивании ключа не нажимайте его внутрь.

3. Поднимите сиденье.

ФУНКЦИИ ПРИБОРОВ И ОРГАНОВ УПРАВЛЕНИЯ

Закрывание сиденья

1. Опустите сиденье, а затем нажмите на него до фиксации.
2. Выньте ключ из главного выключателя, если оставляете мотороллер без присмотра.

ПРИМЕЧАНИЕ:

Перед выездом убедитесь, что сиденье зафиксировано должным образом.

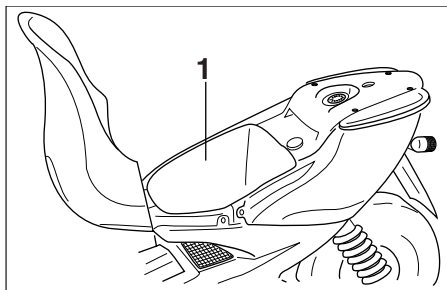

1. Багажный отсек

EAU00268

Багажный отсек

Багажный отсек расположен под сиденьем.

EC000010

ОСТОРОЖНО :

При использовании багажного отсека имейте в виду следующее:

- Под прямыми солнечными лучами багажный отсек нагревается. Не кладите в отсек предметы, чувствительные к теплу.
- При укладке в багажный отсек влажных предметов помещайте их в пластиковые пакеты.
- При мытье мотороллера внутри багажного отсека

может попадать влага. Заворачивайте предметы в пластиковые пакеты перед укладкой их в багажный отсек.

- Не укладывайте в багажный отсек ценные или хрупкие предметы.

EWA00005

⚠ ПРЕДУПРЕЖДЕНИЕ

- Не превышайте предельную нагрузку 3 кг для багажного отсека.
- Не превышайте максимальную нагрузку для мотоцикла, составляющую 280 кг .

При хранении шлема в багажном отсеке укладывайте его открытой частью вверх и передней стороной вперед.

ПРИМЕЧАНИЕ :

Некоторые шлемы нельзя хранить в багажном отсеке из-за их размеров или формы.

Не оставляйте Ваш мотороллер с открытым сиденьем.

Перечень проверок перед эксплуатацией..... 4-1

ПРОВЕРКИ ПЕРЕД ЭКСПЛУАТАЦИЕЙ

Ответственность за состояние транспортного средства лежит на владельце. Важные детали мотоцикла могут начать выходить из строя быстро и неожиданно, даже если мотоциклом не пользуются (например, в результате воздействия окружающих погодных условий). Любые повреждения, утечки жидкостей или низкое давление воздуха в шинах могут иметь серьезные последствия. Поэтому очень важно в дополнение к тщательной визуальной проверке перед каждой поездкой проверять следующее :

EAU03439

Перечень проверок перед эксплуатацией

УЗЕЛ	ПРОВЕРКА	СТР.
Передний тормоз (диск)	<ul style="list-style-type: none">• Проверить работоспособность, люфт, уровень жидкости и транспортное средство на наличие утечек жидкости.• При необходимости залейте тормозную жидкость DOT #3 или DOT #4.	3-6/6-14
Задний тормоз (барабан)	<ul style="list-style-type: none">• Проверьте работоспособность, наличие повреждений и люфт.• При необходимости произведите регулировку.	3-6/6-15
Рукоятка газа и корпус	<ul style="list-style-type: none">• Проверьте плавность хода.• При необходимости отрегулируйте/смажьте.	6-11
Моторное масло	<ul style="list-style-type: none">• Проверьте уровень моторного масла.• При необходимости долейте.	3-9
Масло заднего редуктора	<ul style="list-style-type: none">• Проверьте транспортное средство на наличие утечек.• При необходимости долейте масло.	6-8
Воздушный фильтр	<ul style="list-style-type: none">• Проверьте состояние влажного элемента / при необходимости смажьте его.	6-9
Колёса/шины	<ul style="list-style-type: none">• Проверьте давление в шинах, их износ и повреждения.	6-12
Отдельные детали/креплёж	<ul style="list-style-type: none">• Проверьте все детали и крепления ходовой части.• При необходимости произведите регулировку.	-
Лампы, сигналы и переключатели	<ul style="list-style-type: none">• Проверьте правильность работы. При необходимости произведите корректировку.	3-5
Батарея	<ul style="list-style-type: none">• Проверьте уровень электролита.• При необходимости долейте дистиллированную воду.	6-21/6-22
Топливный бак	<ul style="list-style-type: none">• Проверьте уровень топлива. При необходимости дозаправьте его.	3-7

ПРИМЕЧАНИЕ:

Контрольные проверки необходимо производить перед каждым выездом на мотороллере. Такую проверку можно выполнить за очень короткое время; а дополнительная безопасность стоит больше, чем время, затраченное на её обеспечение.

⚠ ПРЕДУПРЕЖДЕНИЕ

Если какой-либо объект из контрольного перечня работает не должным образом, то перед выездом проверьте его и произведите ремонт.

EWUM0003

⚠ ПРЕДУПРЕЖДЕНИЕ

Не оставляйте за обтекателем или панелью приборов ветошь, которая могла быть использована для протирки бензина или масла.

Пуск и прогрев холодного двигателя	5-1
Запуск прогретого двигателя	5-2
Начало движения	5-2
Ускорение и замедление	5-3
Торможение	5-3
Обкатка двигателя	5-4
Парковка	5-5

EAU01118
EW000129

⚠ ПРЕДУПРЕЖДЕНИЕ

- Прежде, чем начать эксплуатацию этого мотороллера, внимательно ознакомьтесь со всеми органами управления и их функциями. Обращайтесь к дилеру фирмы “Ямаха”, если действие какого-либо из органов управления Вам не совсем понятно.
- Никогда не запускайте двигатель и не давайте ему работать даже в течение короткого времени в закрытых помещениях. Выхлопные газы ядовиты и могут очень быстро вызывать потерю сознания и смерть. Обеспечивайте хорошую вентиляцию при работе двигателя мотороллера.
- Для повышения безопасности запускайте двигатель при опущенной центральной подставке.

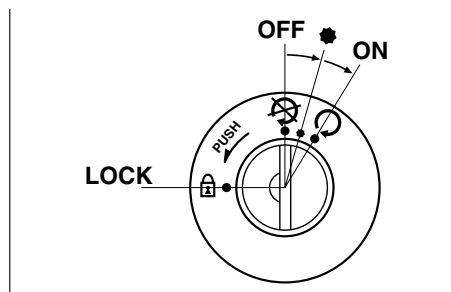

EAUM0021

Пуск и прогрев холодного двигателя

1. Главный выключатель установите в положение “*”. После загорания предупредительной лампы уровня масла переведите главный выключатель в положение “ON” (ВКЛ.).

EC000045

ОСТОРОЖНО :

Если индикатор уровня масла не загорается, поручите дилеру фирмы “Ямаха” проверить его.

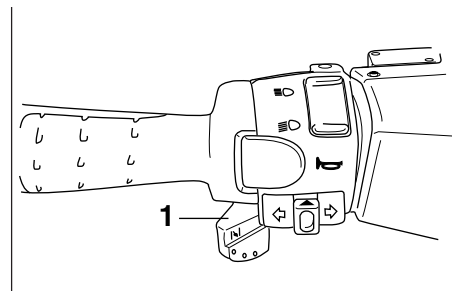

1. Рычаг пускового устройства (ДРОССЕЛЬ)

2. Полностью откройте пусковое устройство (ДРОССЕЛЬ) и полностью закройте рукоятку газа.
3. Запустите двигатель кнопкой стартера, удерживая передний или задний тормоз, или при помощи кикстартера.

ПРИМЕЧАНИЕ:

Если двигатель не запускается, то отпустите кнопку стартера, выждите несколько секунд и затем повторите попытку. Каждая попытка должна быть как можно короче для предохранения батареи. Не гоняйте двигатель более 5 секунд в одной попытке. Если двигатель не запускается от стартера, то для его пуска используйте кикстартер.

4. После запуска двигателя верните пусковое устройство (ДРОССЕЛЬ) в положение прогрева (примерно на половину хода).
5. После прогрева двигателя полностью выключите пусковое устройство.

ПРИМЕЧАНИЕ:

Для достижения максимального срока службы двигателя всегда прогревайте его в течение 1-3 минут перед выездом. Никогда не давайте сильный газ на холодном двигателе.

ПРИМЕЧАНИЕ:

Двигатель прогреет, если он нормально реагирует на газ при выключенном дросселе.

EC000046

ОСТОРОЖНО :

Перед первой поездкой на мотоцикле прочитайте инструкции по обкатке двигателя, приведенные на стр. 5-4.

EAU01258

Запуск прогретого двигателя

Выполняйте те же самые операции, что и при запуске холодного двигателя, за исключением того, что использовать пусковое устройство (воздушную заслонку) на горячем двигателе не нужно.

EC000046

ОСТОРОЖНО :

Перед первой поездкой на мотоцикле прочитайте инструкции по обкатке двигателя, приведенные на стр. 5-4.

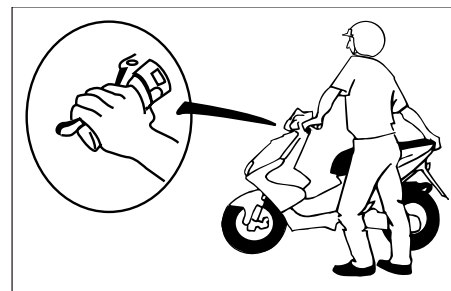

EAUM0027

Начало движения

Перед началом движения дайте двигателю прогреться.

1. Удерживая рычаг заднего тормоза левой рукой и взявшись за ручку пассажирского сиденья правой, столкните мотоцикл с центральной подставки.
2. Сядьте на сиденье и отрегулируйте зеркало заднего вида.
3. Включите сигнал начала движения.

4. Осмотритесь на наличие приближающегося транспорта, а затем плавно поверните рукоятку газа (справа) для того, чтобы тронуться с места.
5. Выключите сигнал начала движения.

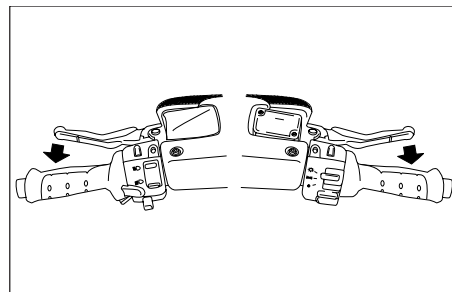
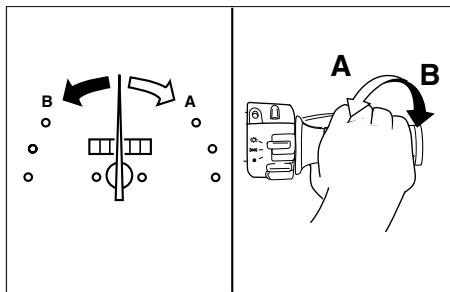

EAU00434

Ускорение и замедление

Скорость движения можно изменять открывая и закрывая дроссельную заслонку. Для того, чтобы увеличить скорость, поворачивайте рукоятку дроссельной заслонки в направлении А. Для уменьшения скорости поворачивайте рукоятку дроссельной заслонки в направлении В.

EAU00435

Торможение

1. Полностью закройте дроссельную заслонку.
2. Включите передний и задний тормоз одновременно, постепенно увеличивая усилие нажатия.

EW000057

EAU00436

EAUM0024

⚠ ПРЕДУПРЕЖДЕНИЕ

- Избегайте резких или неожиданных торможений (в особенности накренившись на одну сторону), т. к. при этом мотороллер может занести или он может опрокинуться.
- Железнодорожные переезды, трамвайные пути, металлические пластины в местах дорожных работ и крышки канализационных люков становятся очень скользкими при наличии на них воды. Поэтому сбавляйте скорость при приближении к таким объектам и переезжайте через них очень осторожно.
- Помните о том, что тормозить на мокрой дороге гораздо труднее.
- Съезжайте вниз по уклону медленно, поскольку затормозить при движении под уклон может оказаться трудно.

Обкатка двигателя

Нет более важного периода в жизни Вашего двигателя, чем период между 0 и 1.000 км. Поэтому внимательно прочитайте приведенные ниже инструкции.

Поскольку двигатель совершенно новый, не допускайте чрезмерных нагрузок на первых 1.000 километрах. Различные детали двигателя притираются друг к другу и полируют друг друга, обеспечивая необходимые рабочие зазоры между ними. На протяжении этого периода нельзя допускать длительной работы двигателя на максимальных оборотах и избегать условий, которые могут вызывать перегрев двигателя.

0 – 150 км

Избегайте длительной работы в режиме более 1/3 газа. Через каждый час эксплуатации останавливайте двигатель и дайте ему остыть в течение 5-10 минут.

Периодически меняйте обороты двигателя. Не допускайте работы двигателя в одном положении дроссельной заслонки.

150-500 км

Избегайте длительной работы в режиме более 1/2 газа.

500-1.000 км

Избегайте длительной работы в режиме более 3/4 газа.

1.000 и более

Избегайте длительной работы в режиме полного газа. Время от времени изменяйте обороты двигателя.

ECUM0002

ОСТОРОЖНО :

После 1.000 км пробега не забудьте заменить трансмиссионное масло.

EC000049

ОСТОРОЖНО :

Если в период обкатки двигателя возникают какие-либо неисправности, немедленно обращайтесь к дилеру фирмы “Ямаха” по поводу проверки мотоцикла.

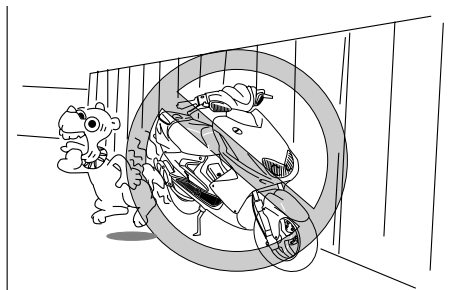

неправильно

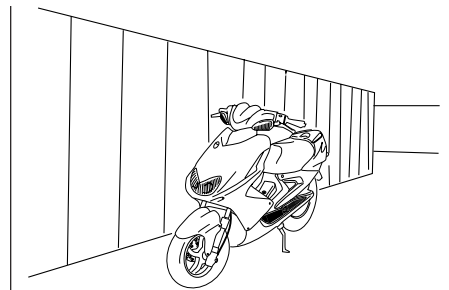

правильно

EAU00461

Парковка

Ставя мотоцикл на парковку, остановите двигатель и выньте ключ из главного переключателя.

EW000058

⚠ ПРЕДУПРЕЖДЕНИЕ

- Поскольку двигатель и выхлопная система могут быть очень горячими, оставляйте мотоцикл в таком месте, где пешеходы или дети не могли бы к нему прикоснуться.
- Не оставляйте мотоцикл на склонах или на мягком грунте, т. к. он может опрокинуться.

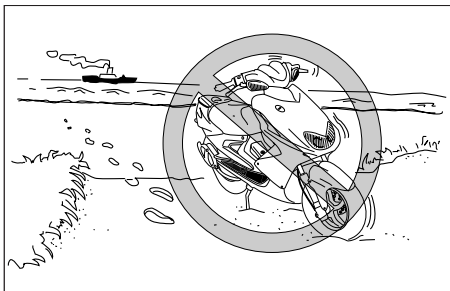

неправильно

ЕСО00062

ОСТОРОЖНО : _____

Не ставьте мотоцикл на стоянку в местах, где существует опасность возгорания, например, около травы или других горючих материалов.

ПЕРИОДИЧЕСКИЕ ТЕХНИЧЕСКИЕ ОБСЛУЖИВАНИЯ И МЕЛКИЙ РЕМОНТ

Снятие и установка щитков и панелей	6-5	Замена лампы передней фары	6-24
Проверка свечи зажигания	6-7	Замена ламп указателей поворотов или заднего габаритного фонаря/ Стоп-сигнала	6-25
маслозаливной горловины	6-8	Замена лампы подсветки номерного знака	6-25
Очистка элемента воздушного фильтра ...	6-9	Поиск и устранение неисправностей	6-26
Регулировка карбюратора	6-11	Карта поиска и устранения неисправностей	6-27
Регулировка свободного хода тросика газа	6-11		
Шины	6-12		
Диски колес	6-14		
Регулировка переднего тормоза	6-14		
Регулировка свободного хода ручки заднего тормоза	6-15		
Проверка передних тормозных накладок и задних тормозных колодок	6-16		
Проверка уровня тормозной жидкости	6-17		
Замена тормозной жидкости	6-18		
Проверка и смазывание тросов	6-18		
Проверка и смазка дросселя и троса	6-18		
Настройка смазочного насоса	6-19		
Смазывание тормозного рычага	6-19		
Проверка и смазка центральной подставки	6-19		
Проверка передней вилки	6-20		
Проверка руля	6-20		
Проверка подшипников колес	6-21		
Батарея	6-21		
Замена предохранителя	6-23		

EAU00464

Ответственность за безопасность лежит на владельце. Периодические осмотры, регулировки и смазывания обеспечат самое безопасное и эффективное состояние Вашего мотоцикла.

На следующих страницах указаны наиболее важные точки осмотров, регулировок и смазывания.

Интервалы времени, указанные в таблице периодических технических обслуживаний и смазываний следует рассматривать как общие рекомендации для обычных условий эксплуатации мотоцикла.

Однако, В ЗАВИСИМОСТИ ОТ ПОГОДЫ, ФИЗИЧЕСКИХ ОСОБЕННОСТЕЙ МЕСТНОСТИ, ЕЕ ГЕОГРАФИЧЕСКОГО РАСПОЛОЖЕНИЯ И ХАРАКТЕРА ИСПОЛЬЗОВАНИЯ МОТОЦИКЛА, МОЖЕТ ОКАЗАТЬСЯ НЕОБХОДИМЫМ СОКРАТИТЬ ИНТЕРВАЛЫ МЕЖДУ ТЕХНИЧЕСКИМИ ОБСЛУЖИВАНИЯМИ.

EW000060

⚠ ПРЕДУПРЕЖДЕНИЕ

Если у Вас нет опыта технического обслуживания мотоциклов, поручите эту работу дилеру фирмы Ямаха.

EW000061

ОСТОРОЖНО :

Этот мотоцикл разработан для использования только на мощных дорогах. Если этот мотоцикл эксплуатируется в условиях пыльной местности, влажности и на грязных дорогах, то воздушные фильтры следует чистить или заменять чаще. В противном случае двигатель будет подвержен быстрому износу. Проконсультируйтесь у представителя фирмы Ямахи о периодичности техобслуживания.

EW000063

⚠ ПРЕДУПРЕЖДЕНИЕ

Внесение изменений, не согласованных с фирмой Ямаха, могут вести к ухудшению эксплуатационных качеств мотоцикла и сделать его эксплуатацию опасной. Прежде, чем вносить какие бы то ни было изменения в конструкцию мотоцикла, проконсультируйтесь у дилера фирмы Ямаха.

ПЕРИОДИЧЕСКИЕ ТЕХНИЧЕСКИЕ ОБСЛУЖИВАНИЯ И МЕЛКИЙ РЕМОНТ

EAUM0022

Таблица периодичности техобслуживания и смазки

ПРИМЕЧАНИЕ:

- Ежегодные проверки должны выполняться каждый год, за исключением того, если вместо них выполняется техобслуживание на основании пробега.
- После 30.000 км интервалы техобслуживания повторяйте начиная с 6.000 км.
- Объекты, отмеченные звёздочкой должны выполнять дилер фирмы “Ямаха”, так как это требует специального инструмента, информации и технических навыков.

№	УЗЕЛ	ПРОВЕРКА ИЛИ ОПЕРАЦИЯ ТЕХНИЧЕСКОГО ОБСЛУЖИВАНИЯ	ПОКАЗАНИЯ ОДОМЕТРА (X1.000 км)					Ежегодная проверка
			1	6	12	18	24	
1	*	Топливопровод		✓	✓	✓	✓	✓
2		Свеча зажигания		✓	✓	✓	✓	✓
3		Элемент воздушного фильтра		✓		✓		
4	*	Аккумулятор		✓	✓	✓	✓	✓
5	*	Тормоз передний	✓	✓	✓	✓	✓	✓
6	*	Тормоз задний	✓	Всегда при предельном износе				
7	*	Тормозной шланг		Всегда при предельном износе				
8	*	Колёса		✓	✓	✓	✓	
9	*	Шины		✓	✓	✓	✓	

ПЕРИОДИЧЕСКИЕ ТЕХНИЧЕСКИЕ ОБСЛУЖИВАНИЯ И МЕЛКИЙ РЕМОНТ

№	УЗЕЛ	ПРОВЕРКА ИЛИ ОПЕРАЦИЯ ТЕХНИЧЕСКОГО ОБСЛУЖИВАНИЯ	ПОКАЗАНИЯ ОДОМЕТРА (X1.000 км)					Ежегодная проверка
			1	6	12	18	24	
10	*	Подшипники колёс		✓	✓	✓	✓	
11	*	Подшипники рулевого управления	✓	✓	✓	✓	✓	
12	*	Крепления ходовой части		✓	✓	✓	✓	✓
13		Центральная подставка		✓	✓	✓	✓	✓
14	*	Вилка передняя		✓	✓	✓	✓	
15	*	Узел амортизатора задний		✓	✓	✓	✓	
16	*	Карбюратор	✓	✓	✓	✓	✓	✓
17	*	Масляный насос	✓		✓		✓	✓
18		Трансмиссионное масло	✓	✓		✓		
19	*	V-образный ремень			✓		✓	
20	*	Выключатели переднего и заднего тормоза	✓	✓	✓	✓	✓	✓
21		Подвижные детали и тросики		✓	✓	✓	✓	✓
22	*	Лампы, сигналы и переключатели	✓	✓	✓	✓	✓	✓

ПРИМЕЧАНИЕ:

- Воздушный фильтр требует более частого техобслуживания при эксплуатации в нестандартных условиях влажности или запылённости.
 - Техобслуживание гидравлических тормозов
 - Регулярная проверка и, при необходимости, корректировка уровня тормозной жидкости.
 - Замена тормозной жидкости каждые два года.
 - Замена тормозных шлангов каждые четыре года, а также при наличии трещин или повреждений.
-

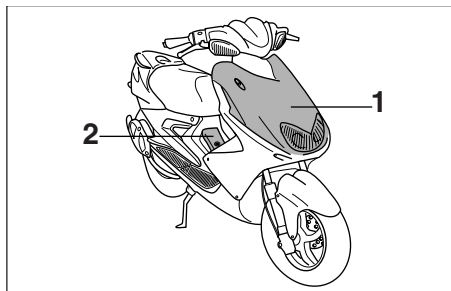

1. Кожух
2. Панель

EAU01139

Снятие и установка щитков и панелей

Показанные выше щитки и панели необходимо снимать при выполнении некоторых операций технического обслуживания, описания которых приведено в этой главе. См. этот раздел каждый раз при необходимости снятия и установки какого-либо щитка или панели.

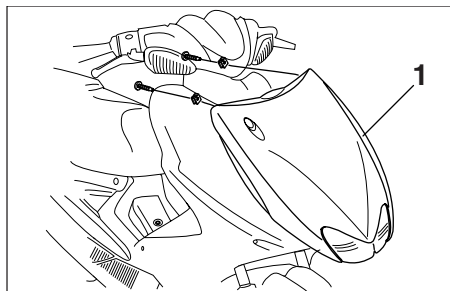

1. Кожух А

EAUM0029

Кожух А

Снятие

1. Выверните винты
2. Отсоедините кожух А.

ПРИМЕЧАНИЕ:

При отсоединении кожуха А будьте осторожны и не повредите фиксатор (клемму).

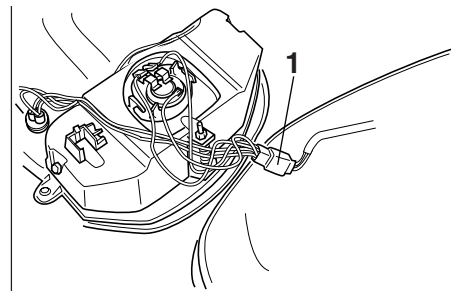

1. Свинцовый разъём фары.

2. Отсоедините свинцовый разъём фары.
3. Снимите кожух А.

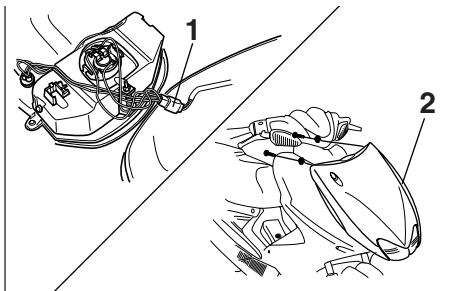

1. Свинцовый разъем фары.
2. Кожух.

Установка

1. Соедините свинцовый разъем фары.
2. Установите кожух А.

ПРИМЕЧАНИЕ:

При установке кожуха А будьте осторожны и не повредите фиксатор (клемму).

3. Установите винты.

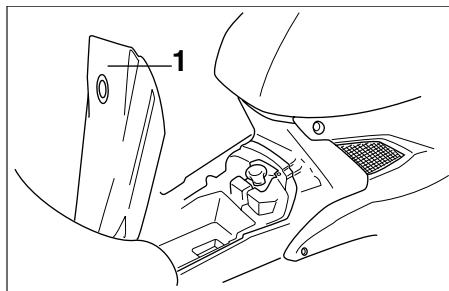

1. Ящик под сиденьем.

EAUM030

Кожух В

Кожух В расположен в ящике под сиденьем. Он открывает доступ к батарее.

Снятие

Откройте ящик ключом. Выверните винты и снимите кожух В.

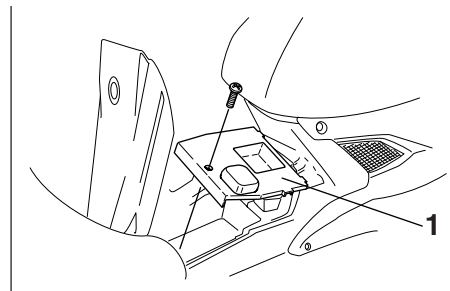

1. Кожух В

Установка

Установите кожух В и винты. Закройте ящик.

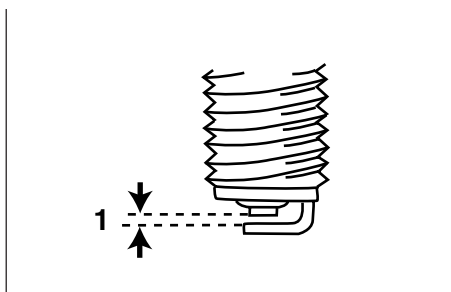

1. Свеча зажигания

EAU01651

Проверка свечи зажигания

Свеча зажигания является важным компонентом двигателя и подлежит периодической проверке, преимущественно у дилера фирмы “Ямаха”. Так как высокая температура и нагар являются причиной медленного разрушения свечи, её необходимо выворачивать и проверять в соответствии с таблицей периодичности техобслуживания и смазки. Кроме того состояние свечи зажигания может показать состояние двигателя.

Фарфоровый изолятор вокруг центрального электрода свечи должен быть средне-светлого жёлто-коричневого цвета (идеальный цвет при нормальной эксплуатации мотороллера). Если у свечи отчётливо виден другой цвет, то двигатель может быть неисправен.

Не пытайтесь произвести диагностику самостоятельно. Проверку вашего мотороллера поручите дилеру фирмы “Ямаха”.

Если свеча имеет признаки разрушения и чрезмерного отложения углерода или других видов нагара, её следует заменить.

Предусмотренная свеча зажигания:
BR8HS (NGK)

Перед установкой свечи зажигания необходимо измерить зазор свечи при помощи щупа и при необходимости отрегулировать его согласно спецификации.

Зазор свечи зажигания:
0,5 – 0,7 мм

Очистите поверхность прокладки свечи и сопрягаемую поверхность, а затем удалите грязь (сажу) с резьбы.

Момент затяжки:
Свеча зажигания:
20 Нм (2,0 м*кг)

ПРИМЕЧАНИЕ:

При отсутствии динамометрического ключа при установке свечи хорошей оценкой правильности момента затяжки является затяжка на 1/4 – 1/2 оборота после затяжки от руки. Несмотря на это свечу по возможности следует затягивать заданным моментом.

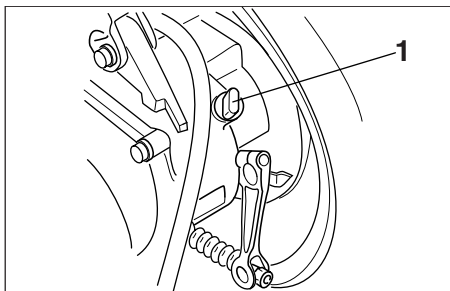

1. Крышка

EAUM0025

маслозаливной горловины

Масло заднего редуктора. Картер заднего редуктора необходимо проверять на наличие утечек масла перед каждой поездкой. При обнаружении течей обратитесь к дилеру фирмы «Ямаха» для проверки и ремонта мотороллера. Кроме того масло в заднем редукторе необходимо менять с периодичностью, указанной в таблице периодичности техобслуживания и смазки.

1. Установите мотороллер на центральную подставку.

ПРИМЕЧАНИЕ:

При проверке уровня масла убедитесь, что мотороллер расположен прямо вверх. Небольшой наклон в сторону может исказить показания.

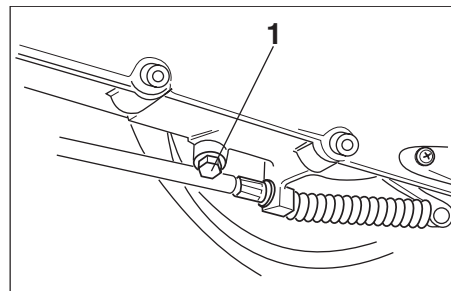

1. Сливная пробка

2. Установите под картером заднего редуктора ёмкость для слива отработанного масла.
3. Снимите крышку маслозаливной горловины и сливную пробку для слива масла из картера.
4. Установите маслосливную пробку заднего редуктора, а затем затяните её указанным моментом затяжки.

Момент затяжки: Маслосливная пробка заднего редуктора:
18 Нм (1,8 м*кг)

- Залейте указанное количество рекомендуемого масла для заднего редуктора, а затем установите и затяните крышку маслосливной горловины.

Рекомендуемое масло для заднего редуктора:
Моторное масло SAE 85W140 (SE)
Количество масла:
0,13 л

EW000066

⚠ ПРЕДУПРЕЖДЕНИЕ

- Не допускайте попадания посторонних материалов в картер главной передачи.
- Следите за тем, чтобы масло не попадало на шину и на диск колеса.

EAU01416

Очистка элемента воздушного фильтра

Элемент воздушного фильтра требует очистки с периодичностью, указанной в таблице периодичности техобслуживания и смазки. Очищайте элемент воздушного фильтра чаще, если вы эксплуатируете мотороллер в непривычно влажных или пыльных зонах.

- Снимите крышку корпуса воздушного фильтра, отвернув винты.
- Выньте фильтрующий элемент.
- Выньте губчатый материал из сетки элемента воздушного фильтра, очистите его растворителем и затем выжмите остатки растворителя.

EW000075

⚠ ПРЕДУПРЕЖДЕНИЕ

Применяйте только чистящий растворитель для данных деталей. Во избежании риска воспламенения или взрыва не приме-

няйте бензин или легковоспламеняющиеся растворители.

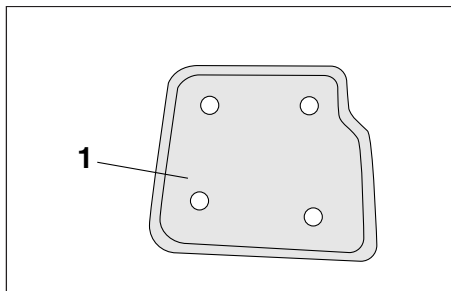

1. Пенный элемент

ЕС000089

ОСТОРОЖНО : _____

Во избежании разрушения пенного элемента обращайтесь с ним бережно и осторожно, не перегибайте и не скручивайте его.

4. Для сплошной поверхности губчатого материала примените масло рекомендованного типа, а затем лишнее масло выжмите.

ПРИМЕЧАНИЕ: _____

Элемент воздушного фильтра должен быть влажным, но не мокрым.

Рекомендуемое масло:
Моторное масло

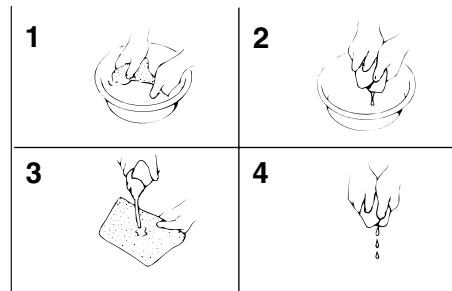

5. Вставьте губчатый материал в сетку фильтрующего элемента.
6. Вставьте элемент в воздушный фильтр.

ЕС000082

ОСТОРОЖНО : _____

- Следите за тем, чтобы фильтрующий элемент был правильно установлен в корпус воздушного фильтра.
- Не допускайте работу двигателя со снятым фильтрующим элементом воздушного фильтра, т. к. это ведет к повышенному износу поршня и/или цилиндра.

7. Установите крышку корпуса воздушного фильтра, завернув винты.

EAU00631

Регулировка карбюратора

Карбюратор является важной частью двигателя и требует очень сложной регулировки. Поэтому все регулировки карбюратора следует поручать дилеру фирмы “Ямаха”, имеющему необходимые профессиональные знания и опыт.

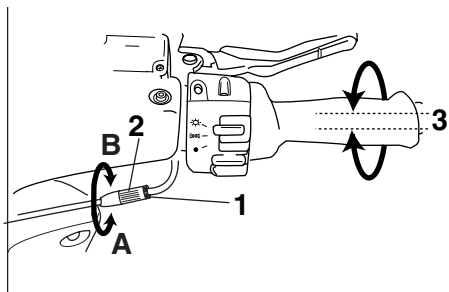

1. Контргайка
2. Регулировочный болт

EAU00634

Регулировка свободного хода тросика газа.

Свободный ход тросика газа должен составлять 1,5-3,0 мм на рукоятке газа. Периодически проверяйте свободный ход тросика газа и при необходимости отрегулируйте его соответствующим образом.

ПРИМЕЧАНИЕ:

Обороты холостого хода двигателя должны быть правильно отрегулированы до проверки и регулировки свободного хода тросика газа.

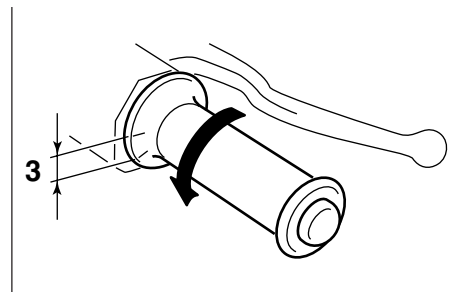

3. Свободный ход

1. Ослабьте контргайку.
2. Для увеличения свободного хода тросика газа поверните регулировочную гайку в направлении А. Для уменьшения свободного хода поверните регулировочную гайку в направлении В.
3. Затяните контргайку.

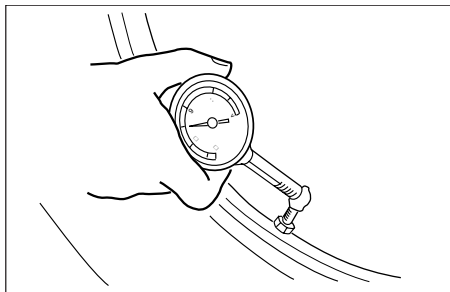

Шины

Чтобы максимально улучшить эксплуатационные качества мотоцикла, увеличить его срок службы и безопасную эксплуатацию, примите к сведению следующие замечания относительно рекомендуемых шин.

Давление воздуха

Давление воздуха в шинах следует проверять и, если необходимо, регулировать перед каждой поездкой.

⚠ ПРЕДУПРЕЖДЕНИЕ

- Давление в шинах проверяют и регулируют, когда они холодные (т.е. когда их температура равна температуре окружающей среды).
- Давление в шинах необходимо регулировать в соответствии со скоростью езды и общей массой водителя, пассажира, багажа и разрешенных для этой модели принадлежностей.

Давление воздуха (для холодных шин)		
Нагрузка*	Передняя	Задняя
До 90 кг	150 кПа (1,50 кгс/ см ² , 1,50 бар)	150 кПа (1,50 кгс/ см ² , 1,50 бар)
90 кг-максимум	150 кПа (1,50 кгс/ см ² , 1,50 бар)	150 кПа (1,50 кгс/ см ² , 1,50 бар)
Максимальная нагрузка*	280 кг	

* Суммарная масса водителя, пассажира, багажа и вспомогательного оборудования

⚠ ПРЕДУПРЕЖДЕНИЕ

Так как нагрузка оказывает огромное влияние на управление, торможение, работоспособность и характеристики безопасности вашего мотороллера, вам необходимо иметь ввиду следующие меры предосторожности.

- НИ В КОЕМ СЛУЧАЕ НЕ ПЕРЕГРУЖАЙТЕ МОТОРОЛЛЕР! Эксплуатация перегруженного мотороллера может вызвать повреждение шин, потерю управления или сильные телесные повреждения. Убедитесь, что суммарный вес водителя, груза и принадлежностей не превышает указанную максимальную нагрузку транспортного средства.
- Не перевозите незакрепленных вещей, которые могут переместиться во время движения.

- Надёжно закрепите самые тяжёлые вещи ближе к центру мотороллера и распределите вес равномерно по обеим сторонам.
- Отрегулируйте подвеску и давление в шинах в зависимости от нагрузки.
Проверяйте состояние шин и давление воздуха перед каждой поездкой.

Контроль шин

Контрольный осмотр шин необходимо проводить перед каждой поездкой. Если глубина рисунка протектора шины в центре достигает указанного предела, если в шине есть гвоздь или фрагменты стекла или боковина шины повреждена, обратитесь к представителю фирмы “Ямаха”, чтобы немедленно заменить шину.

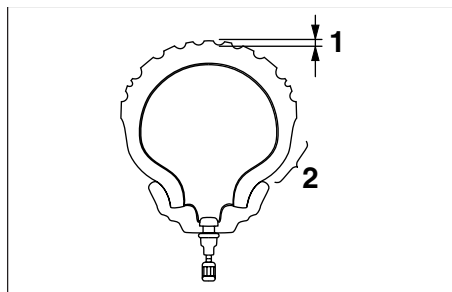

1. Боковина шины
а. Глубина протектора шины

Минимальная глубина протектора (передней и задней шины)	1,6 мм
--	--------

ПРИМЕЧАНИЕ:

Глубина рисунка протектора шины может быть различной в разных странах. Всегда нужно придерживаться местных требований.

EW000079

⚠ ПРЕДУПРЕЖДЕНИЕ

- **Обращайтесь к дилеру фирмы Ямаха по поводу замены сильно изношенных шин. Помимо того, что это противозаконно, эксплуатация мотоцикла с сильно изношенными шинами снижает устойчивость мотоцикла и может вести к потере управления.**

законно, эксплуатация мотоцикла с сильно изношенными шинами снижает устойчивость мотоцикла и может вести к потере управления.

- **Замена всех деталей, относящихся к колесам и тормозам, включая шины, должна быть поручена дилеру фирмы Ямаха, который обладает необходимыми профессиональными знаниями и опытом.**

Информация о шине

Этот мотоцикл оснащен бескамерными шинами.

ПЕРЕДНЯЯ

Фирма-изготовитель	Размер	Модель
PIRELLI	130/60-13	SL 36
MICHELIN	130/60-13	BOPPER

ЗАДНЯЯ

Фирма-изготовитель	Размер	Модель
PIRELLI	140/60-13	SL 36
MICHELIN	140/60-13	BOPPER

EAU00687

Диски колес

Для максимального поддержания эксплуатационных качеств, продления срока службы и безопасности эксплуатации обращайтесь внимание на следующее:

- Всегда осматривайте диски колес перед поездкой. Проверьте, нет ли на них трещин, изгибов или вмятин. При обнаружении любых отклонений от нормы обращайтесь к дилеру фирмы “Ямаха”.
- Не пытайтесь производить даже мелкий ремонт дисков самостоятельно. Если диск деформирован или на нем есть трещины, его необходимо заменить.
- Шины с дисками следует балансировать при замене того или другого. Неотбалансированные колеса могут вести к снижению эксплуатационных качеств, ухудшению управляемости и сокращению срока службы шин.

- После замены шины поезди- те некоторое время с умеренными скоростями, поскольку новая шина нуждается в обкатке для достижения ее оптимальных характеристик.

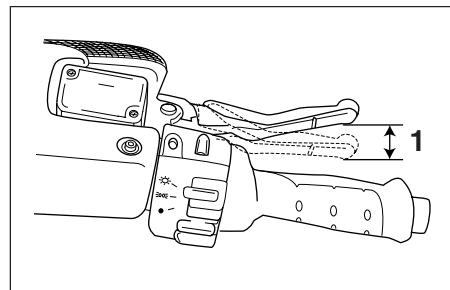

1. Свободный ход = 10 – 20 мм

EAUM0006

Регулировка переднего тормоза

Ручка переднего тормоза должна иметь свободный ход 10 – 20 мм на конце ручки. При его отсутствии обратитесь к дилеру фирмы “Ямаха” для его регулировки.

EW000100

⚠ ПРЕДУПРЕЖДЕНИЕ

Отклонение величины свободного хода от нормы указывает на наличие серьезной неисправности в тормозной системе. Не эксплуатируйте мотороллер до тех пор, пока неисправность в тормозной системе не будет устранена.

Немедленно обращайтесь к дилеру фирмы “Ямаха” по поводу ремонта.

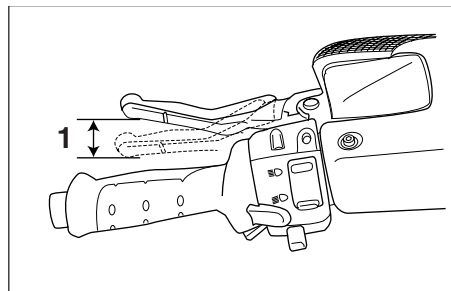

1. Свободный ход = 10 – 20 мм

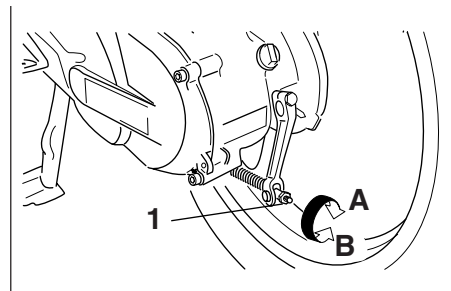

1. Регулятор

EAUM0028

Регулировка свободного хода ручки заднего тормоза

Свободный ход ручки заднего тормоза должен составлять 10 – 20 мм, как показано на рисунке. Периодически проверяйте свободный ход ручки заднего тормоза и при необходимости производите соответствующую регулировку.

Для увеличения свободного хода ручки заднего тормоза поверните регулировочную гайку на пластине тормозной колодки в направлении В. Для уменьшения свободного хода ручки заднего тормоза поверните регулировочную гайку в направлении А.

EW000101

⚠ ПРЕДУПРЕЖДЕНИЕ

При невозможности произвести правильную регулировку как описано выше поручите её дилеру фирмы “Ямаха”.

EAU00720

Проверка передних тормозных накладок и задних тормозных колодок

Проверку износа передних тормозных накладок и задних тормозных колодок следует проводить через интервалы времени, указанные в таблице периодических технических обслуживаний и смазываний.

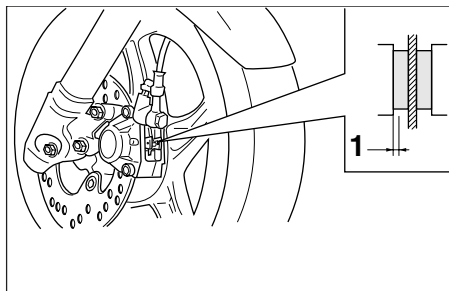

1. Предельный износ 0,5 мм

EAU01436

Накладки переднего тормоза

Проверьте все передние тормозные накладки на наличие повреждений и замерьте толщину накладки. Если тормозная накладка повреждена или её толщина составляет менее 0,5 мм обратитесь к дилеру фирмы “Ямаха” по вопросу замены комплекта тормозных накладок.

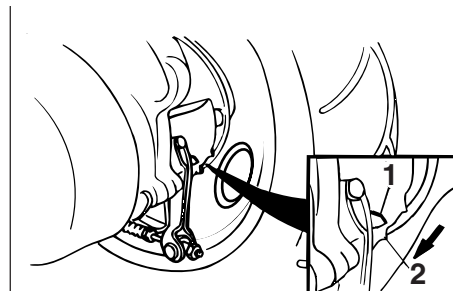

1. Индикатор износа

2. Предел износа

EAU 00727

Задние тормозные колодки

Задний тормоз имеет индикатор износа, позволяющий проверить износ тормозных колодок без разборки тормоза. Для проверки износа тормозных колодок проверьте положение индикатора износа при нажатии на тормоз. Если колодка изношена до точки, при которой индикатор износа доходит до линии предельного износа, то обратитесь к дилеру фирмы “Ямаха” для замены колодок в комплекте.

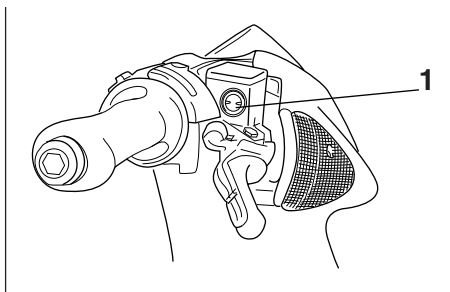

1. Уровень тормозной жидкости

EAU00731

Проверка уровня тормозной жидкости

Недостаток тормозной жидкости может привести к попаданию воздуха в тормозную систему, что может привести к потере её эффективности. Перед выездом проверьте, что уровень тормозной жидкости выше минимальной отметки и при необходимости долейте её. Низкий уровень тормозной жидкости может быть показателем износа тормозных колодок и/или негерметичности тормозной системы. При низком уровне жидкости проверьте тормозные колодки на наличие износа

и тормозную систему на наличие утечек.

Соблюдайте данные меры предосторожности:

- При проверке уровня жидкости убедитесь, что верх главного цилиндра находится на горизонтальном уровне при повороте руля.
- Применяйте только рекомендованную тормозную жидкость, в противном случае могут быть испорчены резиновые уплотнители, что приведёт к утечкам и снижению эффективности торможения.

Рекомендуемая тормозная жидкость:
DOT# 3 или DOT# 4

- При доливке используйте тормозную жидкость того же типа. Смешивание жидкостей может вызвать нежелательную химическую реакцию и

привести к снижению эффективности торможения.

- Будьте осторожны и не допускайте попадания воды в главный цилиндр при дозоправке. Вода значительно снизит точку кипения жидкости и может привести к образованию газовой пробки.
- Тормозная жидкость может повредить окрашенные поверхности или пластмассовые детали. Всегда немедленно удаляйте пролитую жидкость.

По мере износа тормозных колодок, как правило, постепенно уменьшается уровень тормозной жидкости. Однако если уровень тормозной жидкости понижается внезапно, обратитесь к дилеру фирмы “Ямаха” для выяснения причины.

EAUM0008

Замена тормозной жидкости

По вопросу замены тормозной жидкости согласно таблице периодичности техобслуживания и смазки обратитесь к дилеру фирмы “Ямаха”. Кроме того, поручите заменить тормозные шланги через указанные ниже интервалы или при их повреждении и потере герметичности.

Тормозной шланг: Заменять каждые четыре года.

EAU02962

Проверка и смазывание тросов

Работу и состояние всех тросов управления следует проверять перед каждой поездкой и тросы и их наконечники необходимо смазывать по мере необходимости. Если какой-либо из тросов поврежден или не перемещается плавно, поручите дилеру фирмы Ямаха заменить его.

Рекомендуемая смазка :
Моторное масло

EW000112

⚠ ПРЕДУПРЕЖДЕНИЕ

Повреждения наружной оболочки троса может нарушать его нормальную работу и вызывать коррозию внутренней жилы. Во избежание опасных ситуаций заменяйте поврежденные тросы при первой возможности.

EAU00773

Проверка и смазка дросселя и троса

Перед каждой поездкой проверьте работу дросселя и состояние его троса. Трос необходимо смазывать или заменить, если необходимо.

ПРИМЕЧАНИЕ:

Ручку дросселя необходимо снимать, чтобы обеспечить доступ к тросовому концу дросселя. Поэтому ручку и трос необходимо всегда смазывать в одно и то же время.

1. Снимите ручку дросселя после того, как выверните винты.
2. Отсоедините трос, поднимите его и нанесите на конец троса несколько капель масла, позволяя им стечь под оболочку.
3. Подсоедините трос дросселя, а потом смажьте внутреннюю часть гнезда для ручки дросселя.

4. Смажьте металлическую контактную поверхность ручки, установите её на место и заверните винты.

Рекомендуемая смазка:

Дроссельный трос:

Моторное масло

Гнездо для дроссельной ручки и сама ручка:

Смазка на основе литиевого мыла

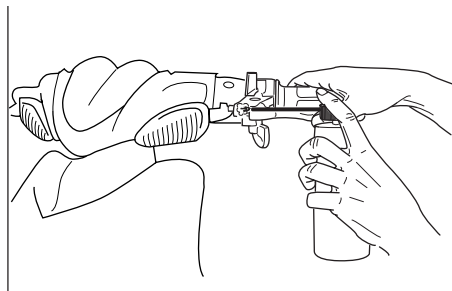

EAU00781

Смазывание тормозного рычага

Смажьте оси вращения обоих тормозных рычагов.

Рекомендуемая смазка:
Моторное масло

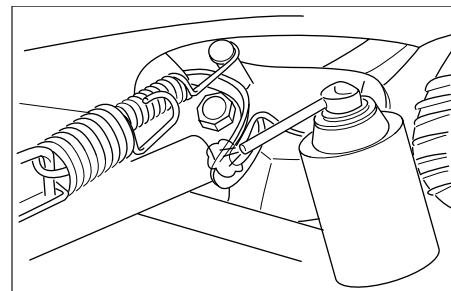

EAU0013

Проверка и смазка центральной подставки

Работоспособность центральной подставки следует проверять перед каждой поездкой, и при необходимости смазывать её ось.

EW000113

⚠ ПРЕДУПРЕЖДЕНИЕ

Если боковая подставка не перемещается плавно вверх и вниз, то обращайтесь к дилеру фирмы "Ямаха" по поводу ее проверки или ремонта.

Рекомендуемая смазка: Моторное масло

EAU00774

Настройка смазочного насоса

Смазочный насос является важнейшим и сложнейшим компонентом двигателя. Насос должен настраиваться специалистом фирмы "Ямаха" в интервалы времени, указанные в таблице периодичности техобслуживания и смазки.

EAU02939

Проверка передней вилки

Проверка состояния и работы передней вилки должна проводиться через интервалы времени, указанные в таблице периодических технических обслуживаний и смазываний, следующим образом:

EW000115

⚠ ПРЕДУПРЕЖДЕНИЕ

Надежно установите мотоцикл так, чтобы исключить опасность его падения.

Как проверить состояние

Проверьте, нет ли на внутренних трубах царапин, повреждений и больших утечек масла.

Как проверить работу

1. Установите мотоцикл на горизонтальную площадку и удерживайте его в вертикальном положении.

2. Нажав на ручной тормоз, сильно надавите на рукоятки руля несколько раз и убедитесь в том, что передняя вилка сжимается и выдвигается обратно без заеданий.

EC000098

ОСТОРОЖНО :

Если обнаружены какие-либо неисправности или если вилка не перемещается плавно, обращайтесь к дилеру фирмы Ямаха по поводу ее проверки или ремонта.

EAU00794

Проверка руля

Износ или люфт подшипников руля могут представлять опасность. Поэтому проверку работы руля необходимо проводить через интервалы времени, указанные в таблице периодических технических обслуживаний и смазываний, следующим образом:

1. Установите под двигатель опору для того, чтобы вывести переднее колесо над землей.

EW000115

⚠ ПРЕДУПРЕЖДЕНИЕ

Надежно установите мотоцикл так, чтобы исключить опасность его падения.

2. Возьмитесь за нижние концы стоек передней вилки и постарайтесь сдвинуть их вперед и назад. Если ощущается даже незначительный люфт, обращайтесь к дилеру фирмы Ямаха по поводу проверки или ремонта руля.

Проверка подшипников колес

EAU01144

Проверка подшипников переднего и заднего колеса должна проводиться через интервалы времени, указанные в таблице периодических технических обслуживаний и смазываний. Если ступица колеса имеет люфт или если колесо не вращается плавно, обращайтесь к дилеру фирмы Ямаха по поводу проверки подшипников колес.

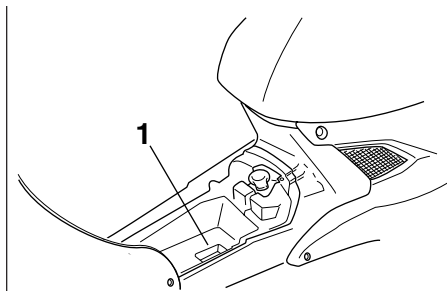

1. Батарейный отсек

EAUM0012

Батарея

Плохо обслуживаемая батарея начнёт корродировать и быстро разряжаться. Уровень электролита и свинцовые разъемы батареи следует проверять перед каждой поездкой и через интервалы, указанные в таблице периодичности техобслуживания и смазки.

Проверка уровня электролита

1. Установите мотороллер на горизонтальную поверхность и держите его в вертикальном положении.

ПРИМЕЧАНИЕ: _____
При проверке уровня электролита убедитесь, что мотороллер расположен вертикально.

EW000116

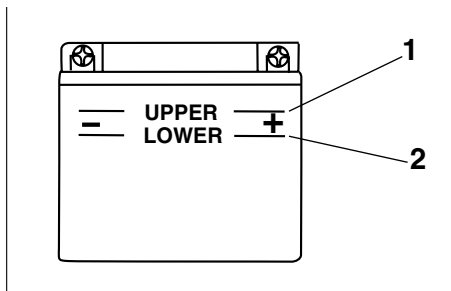

1. Верхний уровень

2. Нижний уровень

2. Проверьте уровень электролита в батарее.

ПРИМЕЧАНИЕ:

Уровень электролита должен находиться между отметками минимум и максимум.

3. Если электролит находится на отметке минимум или ниже, то для повышения его уровня до отметки максимум добавьте дистиллированной воды.
4. Проверьте и при необходимости затяните свинцовый разъём батареи.

⚠ ПРЕДУПРЕЖДЕНИЕ

- Электролит ядовит и опасен, поскольку содержит серную кислоту, которая вызывает тяжелые ожоги. Не допускайте попадания электролита на кожу, в глаза или на одежду и всегда защищайте глаза, работая рядом с аккумуляторной батареей. В случае контакта с электролитом принимайте следующие меры ПЕРВОЙ ПОМОЩИ:
 - НАРУЖНЫЕ : Промойте большим количеством воды.
 - ВНУТРЕННИЕ : Выпейте большое количество воды или молока и немедленно обращайтесь к врачу.
 - ГЛАЗА : Промывайте водой в течение 15 минут и обращайтесь за медицинской помощью как можно скорее.

- Аккумуляторные батареи выделяют взрывоопасный газ - водород. Поэтому не приближайтесь к аккумуляторной батарее с источниками искр, открытого пламени, зажженными сигаретами и т. п. и обеспечивайте достаточную вентиляцию при зарядке батареи в закрытых помещениях.
- ХРАНИТЕ ЭТУ И ЛЮБЫЕ ДРУГИЕ АККУМУЛЯТОРНЫЕ БАТАРЕИ В МЕСТАХ, НЕДОСТУПНЫХ ДЛЯ ДЕТЕЙ.

EC000100

ОСТОРОЖНО :

Используйте только дистиллированную воду, поскольку водопроводная вода содержит минералы, вредные для аккумуляторной батареи.

Хранение батареи

1. Если мотороллер не будет использоваться более одного месяца, снимите батарею, полностью зарядите её и затем поместите в прохладное сухое место.
2. Если батарея будет храниться более двух месяцев, то проверяйте удельный вес электролита минимум один раз в месяц и при необходимости всегда заряжайте её полностью.
3. Перед установкой полностью зарядите батарею.
4. После установки убедитесь, что свинцовые контакты батареи соединены с клеммами надлежащим образом.

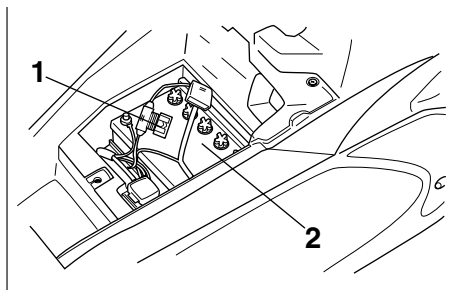

1. Плавкий предохранитель
2. Аккумуляторная батарея

EAU00804

Требуемый предохранитель:
7 А

EC000103

ОСТОРОЖНО : _____

Не используйте предохранитель более высокой амперной нагрузки, чем рекомендуется, во избежание опасности для электрической системы и возможного воспламенения.

Замена предохранителя

Если какой-либо предохранитель перегорел, замените его следующим образом:

1. Установите ключ в положение "OFF" ("ВЫКЛЮЧЕНО") и отключите все электрические цепи.
2. Извлеките перегоревший предохранитель и установите новый, имеющий такую же величину номинального тока срабатывания.

3. Поверните ключ в положение "ON" и включите все электрические цепи, чтобы проверить работу электрических устройств.
4. Если предохранитель сразу же снова перегорает, обратитесь в представительство "Ямаха" для проверки электрической системы.

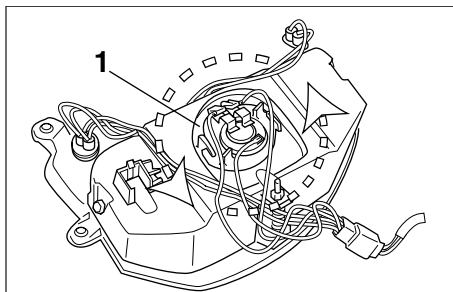

1. Держатель лампы передней фары

EAUM0010

Замена лампы передней фары

- a. Снимите винты блока передней фары.
- b. Выньте блок передней фары.

ПРИМЕЧАНИЕ:

Будьте осторожны и не повредите фиксаторы фары.

- c. Снимите держатель лампы повернув его на 1/4 оборота против часовой стрелки.

EW000119

⚠ ПРЕДУПРЕЖДЕНИЕ

Лампы фары нагреваются очень сильно. Поэтому не допускайте контакта горючих материалов с горячей лампой фары и не прикасайтесь к ней до тех пор, пока она не остынет.

- d. Снимите неисправную лампу.

EC000105

ОСТОРОЖНО :

Не прикасайтесь к стеклянной колбе лампы фары, чтобы не оставлять на ней масляных пятен, в противном случае прозрачность стекла, яркость света и срок службы лампы существенно уменьшаются.

Тщательно удалите любые загрязнения и отпечатки пальцев с лампы фары при помощи ткани, смоченной спиртом или растворителем.

- e. Вставьте новую лампу и зафиксируйте её держателем.

- f. Установите блок передней фары на своё место и заверните винты.

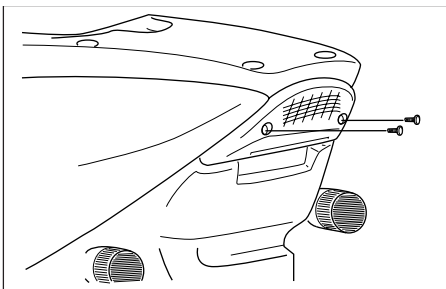

EAU00855

Замена ламп указателей поворотов или заднего габаритного фонаря/Стоп-сигнала

1. Снимите рассеиватель, открутив винты.
2. Выньте перегоревшую лампу, нажав на нее и повернув ее против часовой стрелки.
3. Вставьте новую лампу в патрон, нажмите на нее, а затем поверните ее по часовой стрелке до упора.
4. Установите рассеиватель, закрепив его винтами.

EC000108

ОСТОРОЖНО : _____

Не затягивайте винты слишком сильно, т. к. это может вести к поломке рассеивателя.

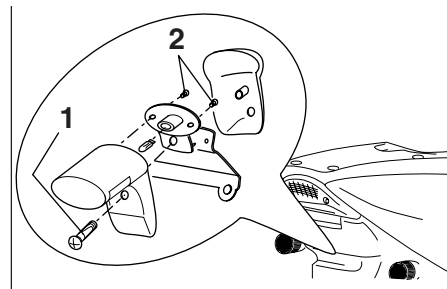

1. Винты для установки подсветки номерного знака.

2. Фиксирующие винты опоры лампы

EAUM0011

Замена лампы подсветки номерного знака

1. Удалите крепёжные винты подсветки номерного знака.
2. Удалите фиксирующие винты опоры лампы.
3. Выньте старую лампу.
4. Вставьте в патрон новую лампу.
5. Вверните винты, фиксирующие опору лампы.
6. Вверните крепёжные винты подсветки номерного знака.

EAU01008

Поиск и устранение неисправностей

Несмотря на то, что мотоциклы фирмы Ямаха проходят тщательную проверку перед отгрузкой с завода, в процессе эксплуатации могут возникать неисправности. Любые проблемы, связанные, например, с топливом, компрессией или с системой зажигания, могут затруднять запуск и вести к потере мощности.

Приведенная ниже карта поиска и устранения неисправностей дает Вам возможность быстро и легко проверять эти системы самостоятельно. Однако, если Ваш мотоцикл нуждается в каком-либо ремонте, отправляйте его к дилеру фирмы Ямаха, у квалифицированных механиков которого есть необходимые инструменты, опыт и ноу-хау для правильного обслуживания мотоциклов.

Используйте только оригинальные запасные части фирмы Ямаха. Поддельные детали могут выглядеть также, как и детали, изготовленные фирмой Yamaha, но очень часто они уступают им по качеству, имеют меньший срок службы и могут вести к получению очень больших счетов за ремонт.

Карта поиска и устранения неисправностей

⚠ ПРЕДУПРЕЖДЕНИЕ

Не приближайтесь к мотоциклу с источниками открытого пламени и не курите во время проверки или работы с топливной системой.

1. Топливо

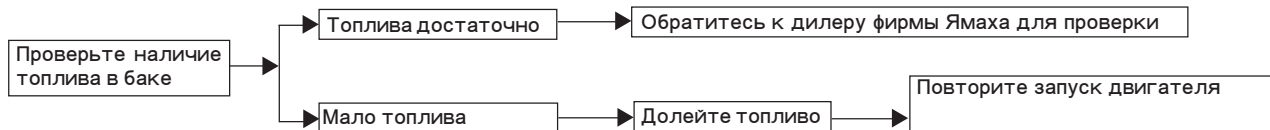

2. Компрессия

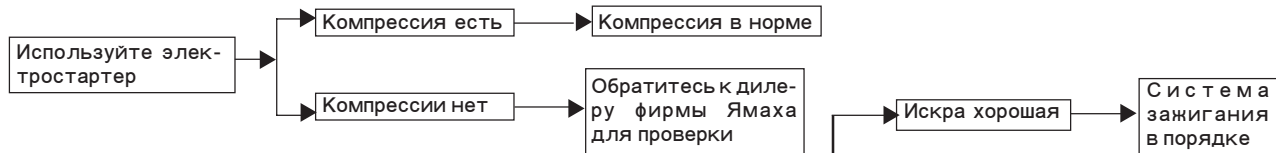

3. Зажигание

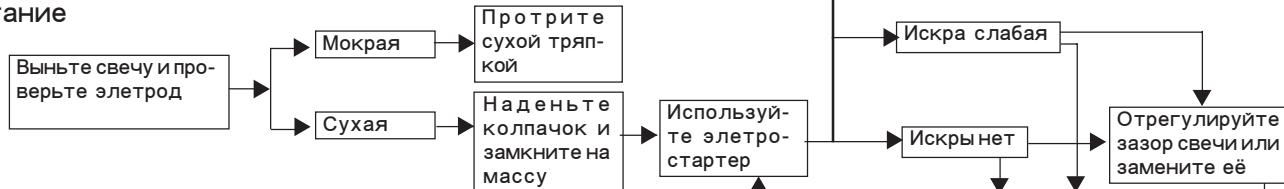

4. Аккумуляторная батарея

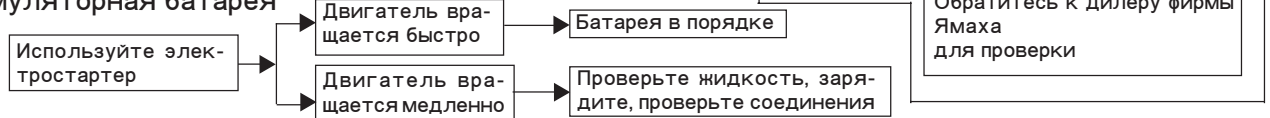

Уход	7-1
Хранение	7-4

УХОД ЗА МОТОЦИКЛОМ И ЕГО ХРАНЕНИЕ

Уход

Открытая конструкция мотороллера имеет свои преимущества, но и ведет к его уязвимости. Несмотря на использование высококачественных деталей, некоторые из них подвержены коррозии. И если ржавая выхлопная труба незаметна на автомобиле, то на мотороллере она выглядит непривлекательно. Однако правильный регулярный уход поможет сохранить внешний вид Вашего мотороллера, продлить срок его службы и сохранить его эксплуатационные качества. Кроме того, в гарантийных обязательствах фирмы указано, что изделие должно получать адекватный уход. По всем этим причинам рекомендуется принимать следующие меры по чистке и хранению мотороллера:

Перед чисткой

1. Закройте выходное отверстие глушителя пластиковым пакетом.
2. Проследите за тем, чтобы все колпачки и крышки, а также все электрические соединители и разъемы, включая наконечник свечи зажигания, были надежно закреплены.
3. Удалите особенно стойкие загрязнения (например, масло, пригоревшее к картеру двигателя) при помощи обезжиривающего состава и кисти, но не допускайте попадания таких составов на сальники, прокладки и оси колес. Всегда смывайте обезжиривающий состав и грязь водой.

Чистка

После обычной эксплуатации

Удалите грязь теплой водой, нейтральным моющим средством и мягкой чистой губкой, после чего ополосните мотороллер большим количеством чистой воды. Мойте труднодоступные места при помощи зубной щетки или ершика для бутылок.

Более плотные отложения грязи и насекомые удаляются более легко, если перед чисткой накройте такие места на несколько минут влажной тканью.

Чистка

ECA00011

ОСТОРОЖНО : _____

- Не применяйте крепкие кислотные очистители колес, в особенности для чистки колес со спицами. При использовании таких составов для удаления трудно удаляемых отложений грязи не оставляйте их на обрабатываемых поверхностях дольше, чем указано в инструкции по их применению. Кроме того, тща-

тельно промывайте эти поверхности водой, немедленно вытирайте их и наносите антикоррозионный состав.

- При неправильной чистке ветровое стекло, щитки, панели и другие пластиковые детали могут быть повреждены. Для мытья пластиковых деталей используйте только мягкую чистую ткань или губку с мягкими моющими средствами и водой.
- Не используйте крепкие химические составы для мытья пластиковых деталей. Не пользуйтесь тканью или губкой, которые соприкасались с активными или абразивными моющими средствами, растворителями и разбавителями, топливом (бензином), очистителями или преобразователями ржавчины, тормозной жидкостью, антифризом или электролитом.

- Не используйте моющие агрегаты или паровые очистители высокого давления, поскольку при этом вода может проникать и повреждать следующие зоны: сальники (подшипников колес, качающегося рычага, подшипников, вилки и тормозов), электрические агрегаты (соединители, разъемы, приборы, переключатели и фонари), шланги сапуна и вентиляционные решетки.
- Для мотороллеров, оборудованных ветровым стеклом: Не используйте крепкие растворители или жесткие губки, поскольку они ведут к помутнению и царапинам на стекле. Некоторые моющие средства для пластиков могут оставлять царапины на ветровом стекле. Испытайте средство на небольшом незаметном участке стекла и убедитесь в том, что оно не оставляет следов. Если на вет-

ровом стекле появились царапины, после мытья используйте качественный состав для полировки пластиков.

После езды под дождем около моря или по дорогам, политым соевыми растворами

Поскольку морская соль и солевые растворы, которыми поливают дороги зимой, в сочетании с водой вызывают сильную коррозию, после каждой поездки под дождем, около моря или по дорогам, залитым соевыми растворами, выполняйте указанное ниже. (Соль, использованная зимой, может сохраняться на дорогах до поздней весны.)

1. Вымойте Ваш мотороллер холодной водой с мылом после того, как двигатель остынет.

ECA00012

ОСТОРОЖНО : _____

Не используйте теплую воду, поскольку она усиливает коррозионное действие соли.

2. Обязательно наносите антикоррозионные защитные составы на все (даже хромированные и никелированные) металлические поверхности для защиты их от коррозии.

После чистки

1. Удалите воду с мотороллера при помощи замши или впитывающей ткани.
2. При помощи средства для чистки хрома отполируйте хромированные и алюминиевые детали, а также детали из нержавеющей стали, включая выхлопную систему. (Даже цветной налет на перегретых деталях выхлопной системы из нержавеющей стали удаляется полированием.)
3. Для предотвращения коррозии рекомендуется наносить антикоррозионные аэрозольные составы на все (даже на хромированные и никелированные) металлические поверхности.
4. Для удаления остатков грязи используйте масло в аэрозольных баллонах в качестве универсального очистителя.
5. Подкрашивайте небольшие повреждения на окрашенных поверхностях, вызванные камешками и т. п.

6. Покрывайте все окрашенные поверхности восковыми составами.
7. Тщательно просушите мотороллер прежде, чем поставить его на хранение или укрыть его.

EWA00002

⚠ ПРЕДУПРЕЖДЕНИЕ _____

Следите за тем, чтобы масло или воск не попали на тормоза и на шины. Если необходимо, очистьте тормозные диски и накладки обычным очистителем тормозов или ацетоном и вымойте шины теплой водой с мягким мылом. После чего испытайте поведение мотороллера при торможении и при совершении поворотов.

ECA00013

ОСТОРОЖНО : _____

- Наносите масло и воск обильно и удаляйте излишки.
- Не допускайте попадания масла и воска на резиновые и пластиковые детали и обрабатывайте их специальными защитными составами.
- Не используйте абразивные полирующие составы, поскольку они удаляют краску.

ПРИМЕЧАНИЕ : _____

Узнайте у дилера фирмы “Ямаха”, какие составы можно использовать.

Хранение **Краткосрочное**

Всегда храните Ваш мотороллер в сухом прохладном месте и, если необходимо, защищайте его от пыли пористым чехлом.

ECA00015

ОСТОРОЖНО : _____

- При хранении непросушенного мотороллера в плохо проветриваемом помещении или под брезентовым чехлом происходит проникновение влаги внутрь его механизмов, что ведет к появлению ржавчины.
- Для предотвращения коррозии не храните мотороллер в сырых подвалах, скотных дворах (из-за присутствия аммиака) или в местах, где хранятся агрессивные химические вещества.

Долгосрочное

Перед хранением Вашего мотороллера в течение нескольких месяцев:

1. Выполните все инструкции, указанные в разделе “Уход” в этой главе.
2. Опорожните поплавковую камеру карбюратора, вывернув сливную пробку. Этим предотвращается образование смоляных отложений. Залейте слитое топливо в топливный бак.
3. Только для мотороллеров, оборудованных краником, имеющим положение “OFF” (“ЗАКРЫТ”): Установите топливный краник в положение “ЗАКРЫТ”.
4. Заполните топливный бак и добавьте стабилизатор топлива (если он имеется) для предотвращения образования ржавчины и разложения топлива.
5. Для защиты цилиндра, поршня, поршневых колец и т. д. от коррозии выполните следующие операции:

УХОД ЗА МОТОЦИКЛОМ И ЕГО ХРАНЕНИЕ

- а. Снимите наконечник свечи зажигания и выверните свечу.
- б. Залейте в свечное отверстие чайную ложку моторного масла.
- в. Установите наконечник на свечу и поместите ее на головку цилиндра так, чтобы электроды были заземлены. (Этим предотвращается искрообразование при следующей операции.)
- г. Проверните коленчатый вал двигателя несколько раз при помощи стартера. (При этом на стенках цилиндра образуется масляная пленка.)
- д. Снимите наконечник со свечи, заверните свечу на место и наденьте на нее наконечник.
6. Смажьте все тросы управления и оси вращения всех рычагов и педалей, а также боковой и центральной подставки.
7. Проверьте и, если необходимо, доведите до нормы давление воздуха в шинах, затем установите мотороллер так, чтобы оба его колеса не касались земли. Если это невозможно, то поворачивайте колеса на небольшой угол каждый месяц для предотвращения ухудшения качества резины в точке контакта.
8. Закройте выходное отверстие глушителя пластиковым пакетом для предотвращения попадания влаги.
9. Снимите аккумуляторную батарею и полностью зарядите ее. Храните ее в сухом прохладном месте. Не храните батарею в слишком холодном или в слишком теплом месте (ниже 0°C или выше 30°C). Дополнительная информация

приведена в разделе “Хранение аккумуляторной батареи” в главе “ПЕРИОДИЧЕСКИЕ ТЕХНИЧЕСКИЕ ОБСЛУЖИВАНИЯ И МЕЛКИЙ РЕМОНТ”.

ПРИМЕЧАНИЕ : _____
Произведите весь необходимый ремонт перед постановкой мотороллера на хранение.

7

⚠ ПРЕДУПРЕЖДЕНИЕ

Для предотвращения повреждений или травм, вызванных искрообразованием при проворачивании коленчатого вала двигателя, обязательно замыкайте электроды свечей на массу.

EWA00003

ТЕХНИЧЕСКИЕ ДАННЫЕ	8-1
Таблица перевода единиц	8-4

ТЕХНИЧЕСКИЕ ДАННЫЕ

ТЕХНИЧЕСКИЕ ДАННЫЕ

Модель	YQ100
Габариты	
Полная длина	1762 мм
Полная ширина	690 мм
Полная высота	1151 мм
Высота сиденья	812 мм
Колёсная база	1272 мм
Минимальный клиренс	157 мм
Минимальный радиус поворота	1800 мм

Базовый вес

(С маслом и полностью заправленным баком):

95 кг

Двигатель:

Тип	Воздушного охлаждения, 2 тактный
Расположение цилиндров	1 цилиндр с наклоном вперёд
Рабочий объём	101 см ³
Диаметр цилиндра x ход поршня	52 x 47,6 мм
Степень сжатия	12:1 ± 0,5
Система пуска	Электрическая и кикстартером
Система смазки	Раздельная смазка (Автосмазка)

Моторное масло:

Тип	Yamalube 2 или моторное масло для 2-тактных двигателей
Классификация	JASCO FC или ISO EG-C, EG-D
Объём	1,3 л

Масло заднего редуктора

Тип	SAE85W140 тип SE
Объём	0,13 л

Воздушный фильтр:

влажного типа

Топливо:

Тип	Нормальный неэтилированный бензин (RON 91 минимум)
Объём бака	7 л

Карбюратор:

Тип/количество	TK Ж16/1
Изготовитель	TEIKEI

Свеча зажигания

Тип/изготовитель	BR8HS / NGK
Зазор	0,5 – 0,7 мм

Тип сцепления:

Сухое, автоматическое центробежного типа

Трансмиссия:

Первичная система понижения	Косозубый передаточный механизм
Первичное понижающее отношение	47/15
Вторичная система понижения	Цилиндрическая прямозубая шестерня
Вторичное понижающее отношение	43/13
Тип трансмиссии	Одноотсчётная автоматическая (V-образный ремень)

Ходовая часть:

Тип рамы	Стальная трубчатая основа
Наклон колеса	27°
Колея	89,4 мм

Шины:

Тип	Бескамерные
Размер	
Передняя	130/60-13
Задняя	140/60-13
Изготовитель/модель:	
Передняя/задняя	MICHELIN / BOPPER PIRELLI / SL 36

Максимальная нагрузка*	280 кг
Давление в холодных шинах:	
До 90 кг	
Передняя	150 кПа; 1,50 кг/см ²
Задняя	150 кПа; 1,50 кг/см ²
Нагрузка 90 кг – максимальная нагрузка*	
Передняя	150 кПа; 1,50 кг/см ²
Задняя	150 кПа; 1,50 кг/см ²

* Нагрузкой является общий вес груза, водителя, пассажира и принадлежностей.

Колёса:

Тип:	
Переднее	Литые / алюминиевые
Заднее	Литые / алюминиевые
Размер:	
Переднее	MT 3.00 x 13
Заднее	MT 3.00 x 13

Тормоза:

Передние:	
Тип	Дисковые
Привод	Правой рукой
Тип тормозной жидкости	DOT# 3 или DOT# 4
Задние:	
Тип	Барабанные
Привод	Левой рукой

Подвеска:

Передняя: тип	Телескопическая вилка
Задняя: тип	Шарнирная

Амортизатор:

Передний	Витая пружина / масляный амортизатор
Задний	Витая пружина / масляный амортизатор

Ход колёс:

Переднее	80 мм
Заднее	72 мм

Электрооборудование:

Система зажигания	C.D.I.
Система генератора	Маховое магнето
Батарея:	
Тип	УТ4L-BS
Ёмкость	12В 3Ач
Фара	ламповая

ТЕХНИЧЕСКИЕ ДАННЫЕ

Напряжение, мощность x количество ламп:

Передняя фара	12В, 35Вт/35Вт x 1
Габариты	12В, 5Вт
Лампа подсветки номерного знака	12В, 5Вт
Задний фонарь/стоп-сигнал	12В, 5Вт/21Вт x 1
Указатель поворота передний	12В, 10Вт x 2
Указатель поворота задний	12В, 10Вт x 2
Подсветка приборов	12В, 1,2Вт x 2
Контрольная лампа дальнего света	12В, 1,2Вт x 1
Предупредительная лампа уровня масла	12В, 1,2Вт x 1
Световой индикатор указателей поворота	12В, 1,2Вт x 1

Предохранитель:

Главный предохранитель	7,5 А
------------------------	-------

ТЕХНИЧЕСКИЕ ДАННЫЕ

EAU03941

Таблица перевода единиц

Все технические данные в этом Руководстве указаны в системе СИ и в **МЕТРИЧЕСКИХ ЕДИНИЦАХ**.

Используйте эту таблицу для перевода метрических единиц в **ИМПЕРСКИЕ** единицы.

Пример :

МЕТРИЧЕСКАЯ ВЕЛИЧИНА	КОЭФФИЦИЕНТ ПЕРЕВОДА	=	ИМПЕРСКАЯ ВЕЛИЧИНА
2 мм	× 0.03937	=	0,08 дюйма

Таблица перевода единиц

МЕТРИЧЕСКАЯ СИСТЕМА В ИМПЕРСКУЮ СИСТЕМУ			
	Метрические единицы	Коэффициент перевода	Имперские единицы
Момент затяжки	кгсм	× 7.233	фут-фунты
	кгсм	× 86.794	дюймо-фунты
	кгссм	× 0.0723	фут.фунты
	кгссм	× 0.8679	дюймо-фунты
Масса	кг	× 2.205	фунты
	г	× 0.03527	унции
Скорость	км/час	× 0.6214	миль/час
Расстояние	км	× 0.6214	мили
	м	× 3.281	футы
	м	× 1.094	ярды
	см	× 0.3937	дюймы
	мм	× 0.03937	дюймы
Объем Вместимость	куб. см (см ³)	× 0.03527	унции (имперские жидкие)
	куб. см (см ³)	× 0.06102	куб. дюймы
	Л (литры)	× 0.8799	кварты (имперские жидкие)
	Л (литры)	× 0.2199	галлоны (имперские жидкие)
Разные	кгс/мм	× 55.997	фунт/дюйм
	кгс/см ²	× 14.2234	фунт/кв. дюйм
	°C	× 1.8 + 32	(фунт/дюйм ²) °F

Запись идентификационных номеров	9-1
Идентификационный номер ключа	9-1
Идентификационный номер транспортного средства	9-1
Заводской номер двигателя	9-2

EAU02945

Запись идентификационных номеров

Запишите идентификационный номер ключа, идентификационный номер транспортного средства и заводской номер двигателя в специально отведенные для этого клетки для облегчения заказа запасных частей у дилера фирмы “Ямаха” или для справок в случае угона мотороллера.

1. ИДЕНТИФИКАЦИОННЫЙ НОМЕР КЛЮЧА :

2. ИДЕНТИФИКАЦИОННЫЙ НОМЕР ТРАНСПОРТНОГО СРЕДСТВА :

3. ЗАВОДСКОЙ НОМЕР ДВИГАТЕЛЯ :

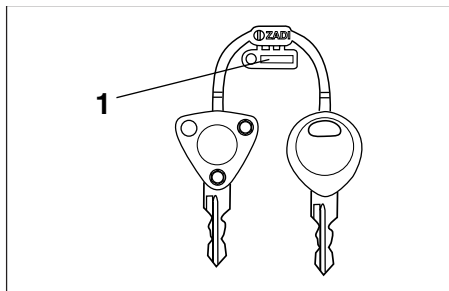

1. Идентификационный номер ключа

EAU01041

Идентификационный номер ключа

Идентификационный номер ключа проштампован на ярлыке ключа. Запишите этот номер в соответствующую рамку и используйте его при заказе нового ключа.

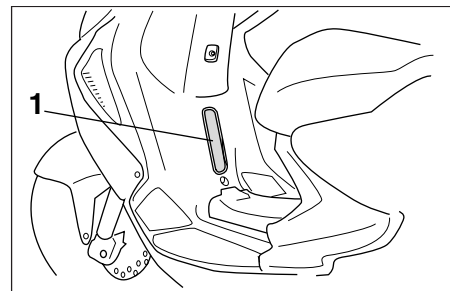

1. Идентификационный номер транспортного средства

EAU01044

Идентификационный номер транспортного средства

Идентификационный номер мотороллера проштампован на раме.

ПРИМЕЧАНИЕ :

Этот идентификационный номер служит для идентификации Вашего мотороллера и может использоваться при его регистрации в соответствующих местных органах учета.

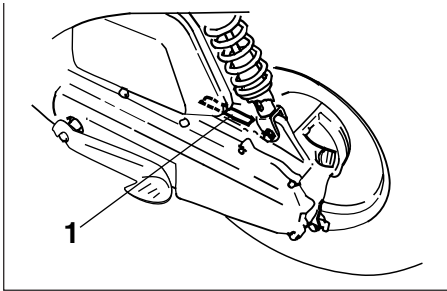

1. Заводской номер двигателя

EAU01047

Заводской номер двигателя

Заводской номер двигателя проштампован на картере двигателя.

АЛФАВИТНЫЙ УКАЗАТЕЛЬ

Б

- БЕЗОПАСНОСТЬ ПРЕЖДЕ ВСЕГО 1-1
- Багажный отсек 3-11
- Батарея 6-21

В

- Вид слева 2-1
- Вид справа 2-2
- Выключатели на рукоятках 3-5

Г

- Главный выключатель/Замок руля 3-1

Д

- Диски колес 6-14

З

- Замена ламп указателей поворотов или заднего габаритного фонаря/ Стоп-сигнала 6-25
- Замена лампы передней фары ... 6-24
- Замена лампы подсветки номерного знака 6-25
- Замена предохранителя 6-23
- Замена тормозной жидкости 6-18
- Запуск прогретого двигателя 5-2

К

- Карта поиска и устранения неисправностей 6-27
- Каталитический преобразователь 3-8
- Кикстартер 3-10
- Крышка топливного бака 3-6

М

- Масло для 2-тактных двигателей 3-9

Н

- Настройка смазочного насоса 6-19
- Начало движения 5-2

О

- Обкатка двигателя 5-4
- Органы управления и приборы 2-3
- Очистка элемента воздушного фильтра 6-9

П

- Парковка 5-5
- Перечень проверок перед эксплуатацией 4-1
- Поиск и устранение неисправностей 6-26
- Проверка и смазка дросселя и троса 6-18
- Проверка и смазка центральной подставки 6-19
- Проверка и смазывание тросов .. 6-18
- Проверка передней вилки 6-20
- Проверка передних тормозных накладок и задних тормозных колодок 6-16
- Проверка подшипников колес ... 6-21
- Проверка руля 6-20
- Проверка свечи зажигания 6-7
- Проверка уровня тормозной жидкости 6-17
- Проверка цепи предупредительного светового индикатора уровня масла 3-3
- Пуск и прогрев холодного двигателя 5-1

Р

- Регулировка карбюратора 6-11
- Регулировка переднего тормоза 6-14
- Регулировка свободного хода ручки заднего тормоза 6-15
- Регулировка свободного хода тросика газа 6-11
- Ручка переднего тормоза 3-6
- Рычаг заднего тормоза 3-6
- Рычаг стартера (дроссельной заслонки) 3-9

С

- Сиденье 3-10
- Смазывание тормозного рычага 6-19
- Снятие и установка щитков и панелей 6-5
- Спидометр 3-4

Т

- ТЕХНИЧЕСКИЕ ДАННЫЕ 8-1
- Таблица перевода единиц 8-4
- Тахометр 3-4
- Топливный расходомер 3-4
- Топливо 3-7
- Торможение 5-3

У

- Ускорение и замедление 5-3
- Уход 7-1

Х

- Хранение 7-4

Ш

- Шины 6-12
- Шланг сапуна топливного бака ... 3-8

М

- маслозаливной горловины 6-8

НАПЕЧАТАНО НА БУМАГЕ, ИЗГОТОВЛЕННОЙ
ИЗ БУМАЖНЫХ ОТХОДОВ



YAMAHA MOTOR CO., LTD.

ОТПЕЧАТАНО В ЯПОНИИ
2002.01

(R)